

CTEK

USER MANUAL *CS ONE*



MULTILINGUAL
MANUAL



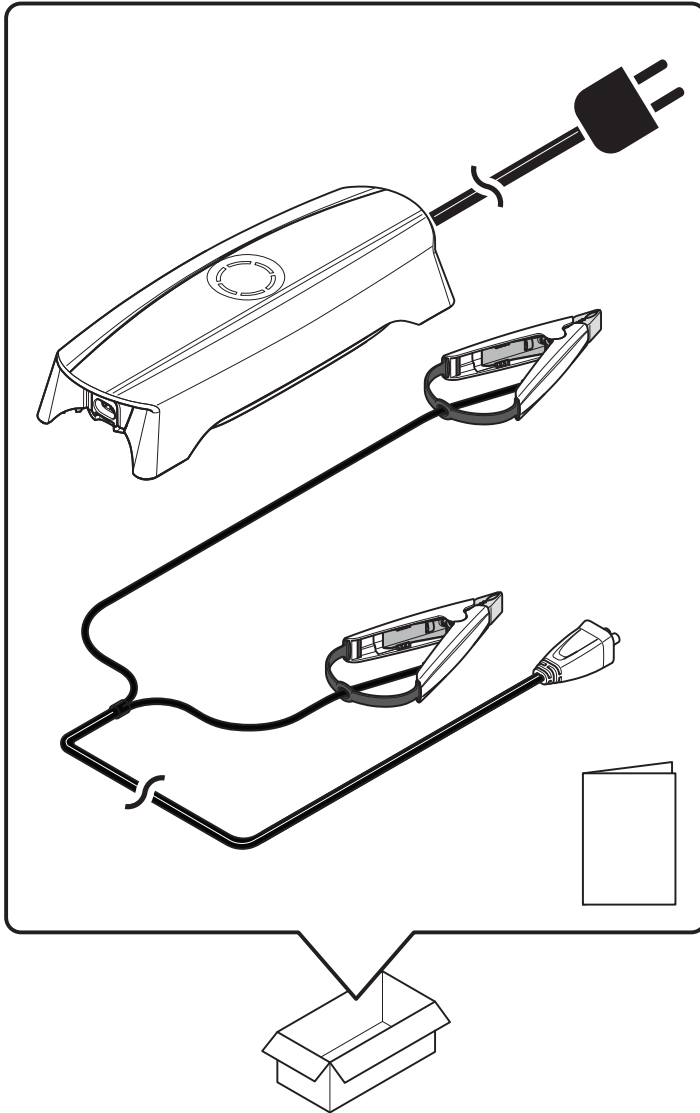



1

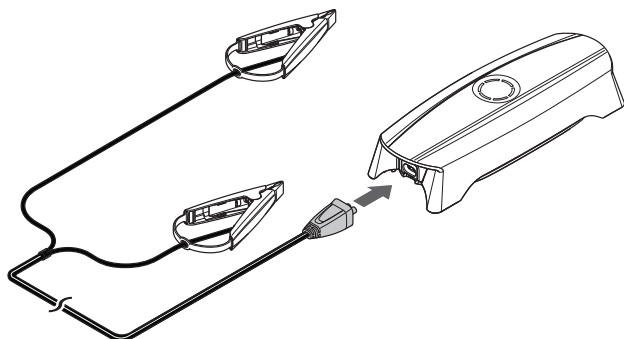

2

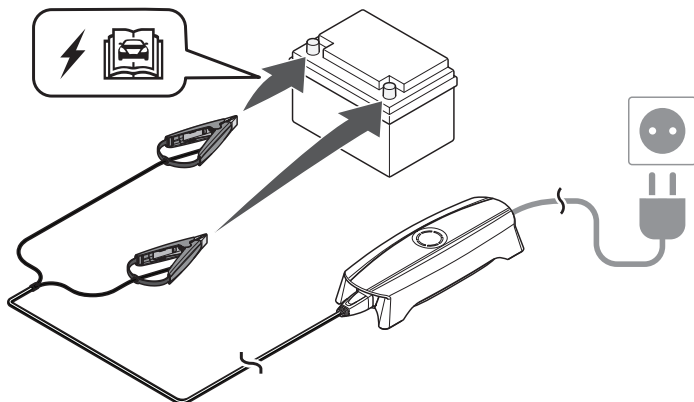

3

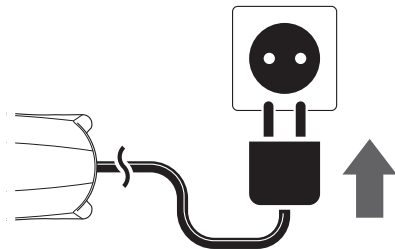



4

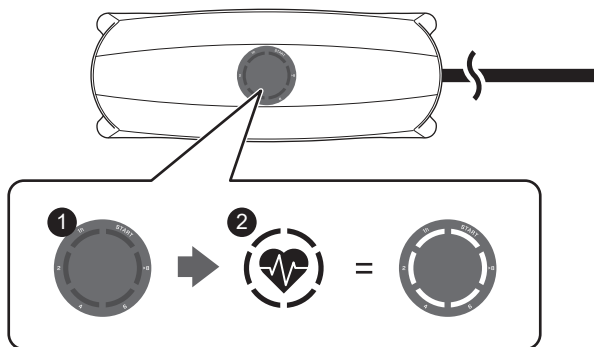

5

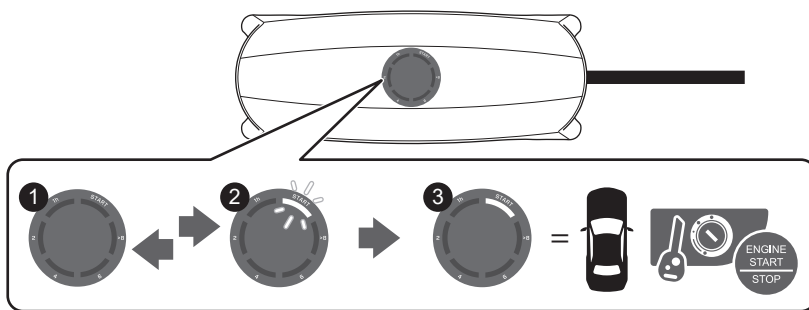

6

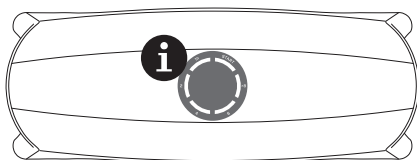

		≥ 8h	~ 6 h	~ 4 h	~ 2 h	~ 1 h



7

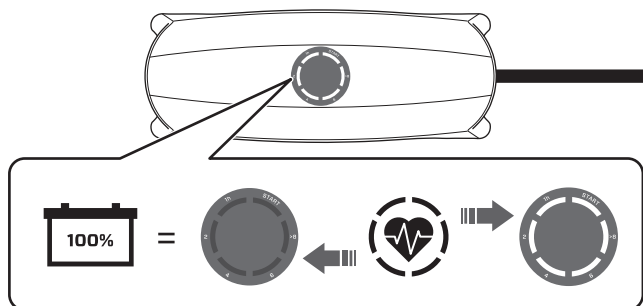

8

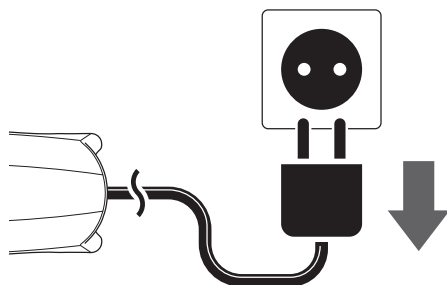

9

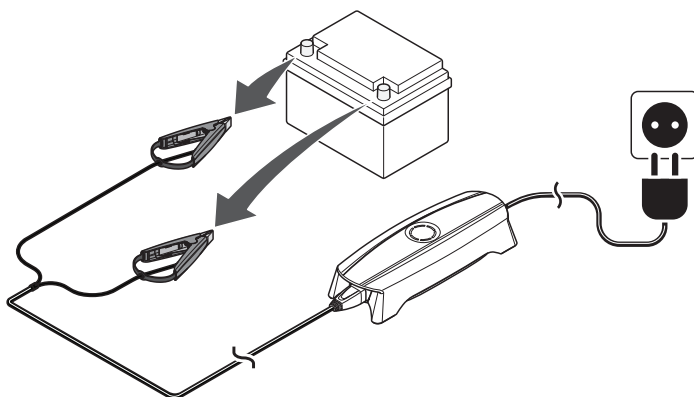



10

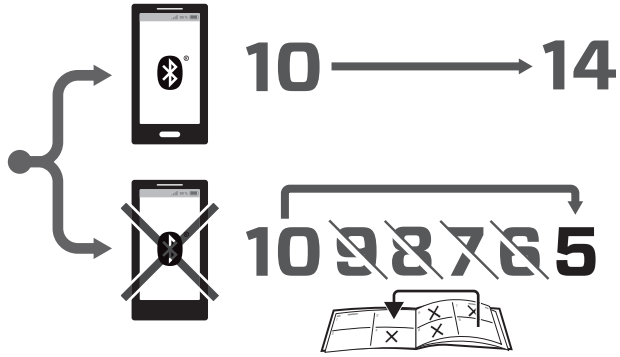

11

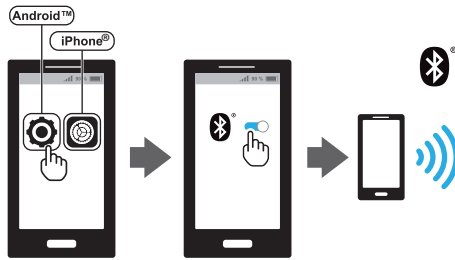

12





13

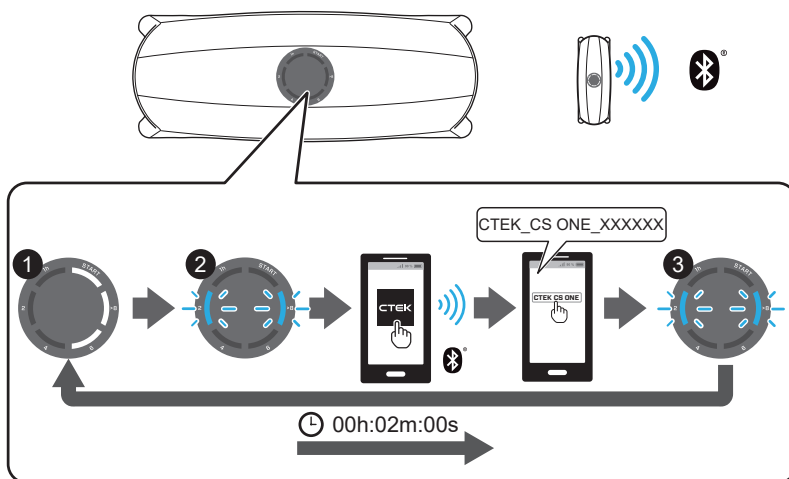

14

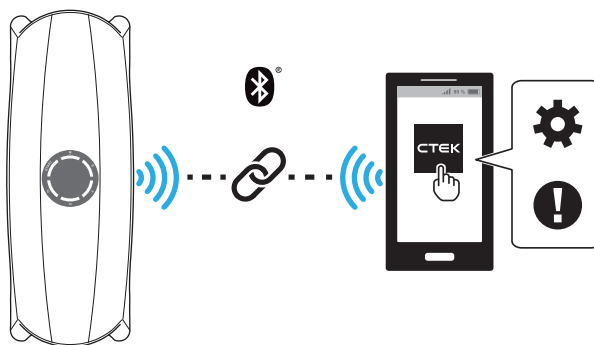



1

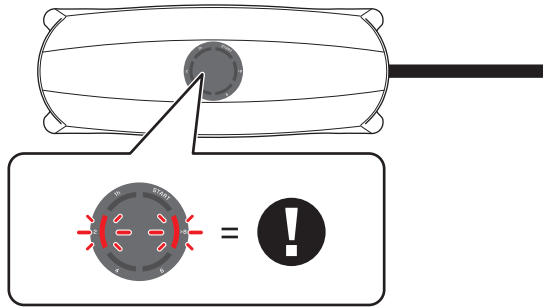

2

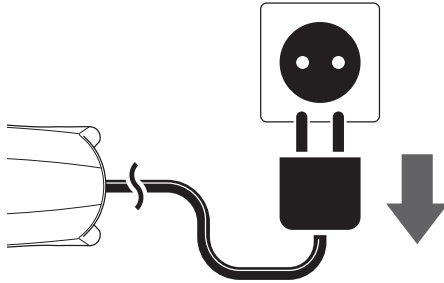

⌚ 00h:01m:00s

3

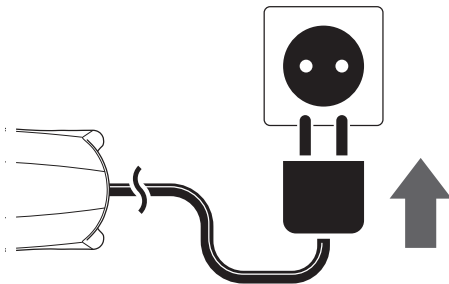



1

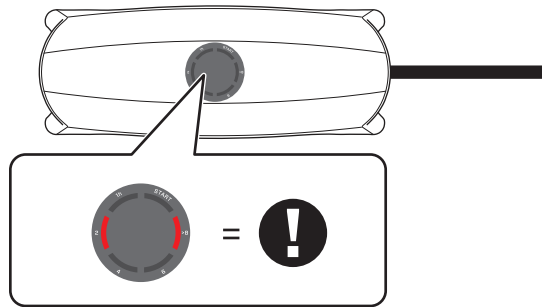

2

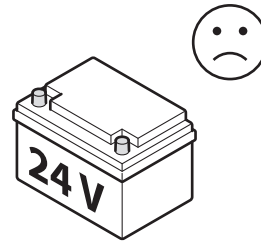
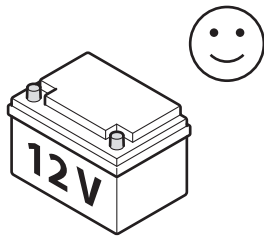

3

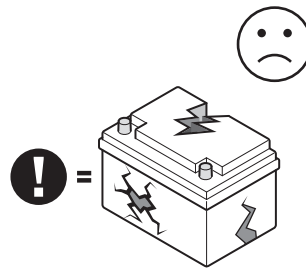
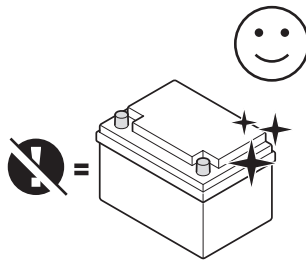

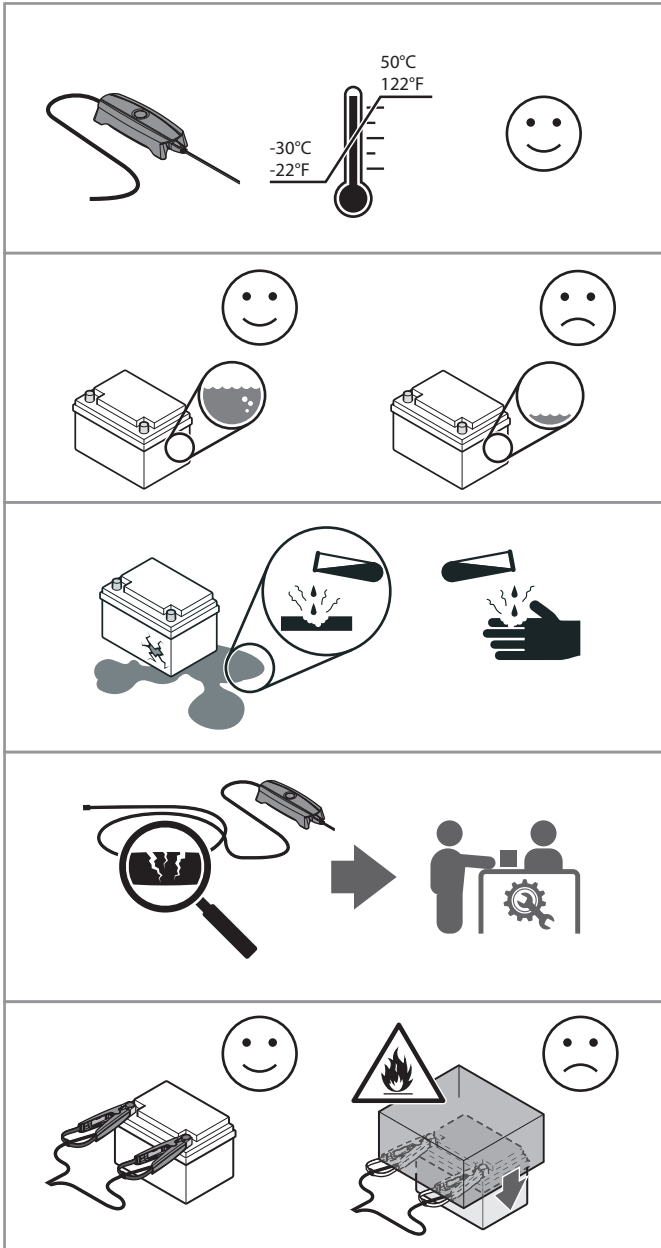

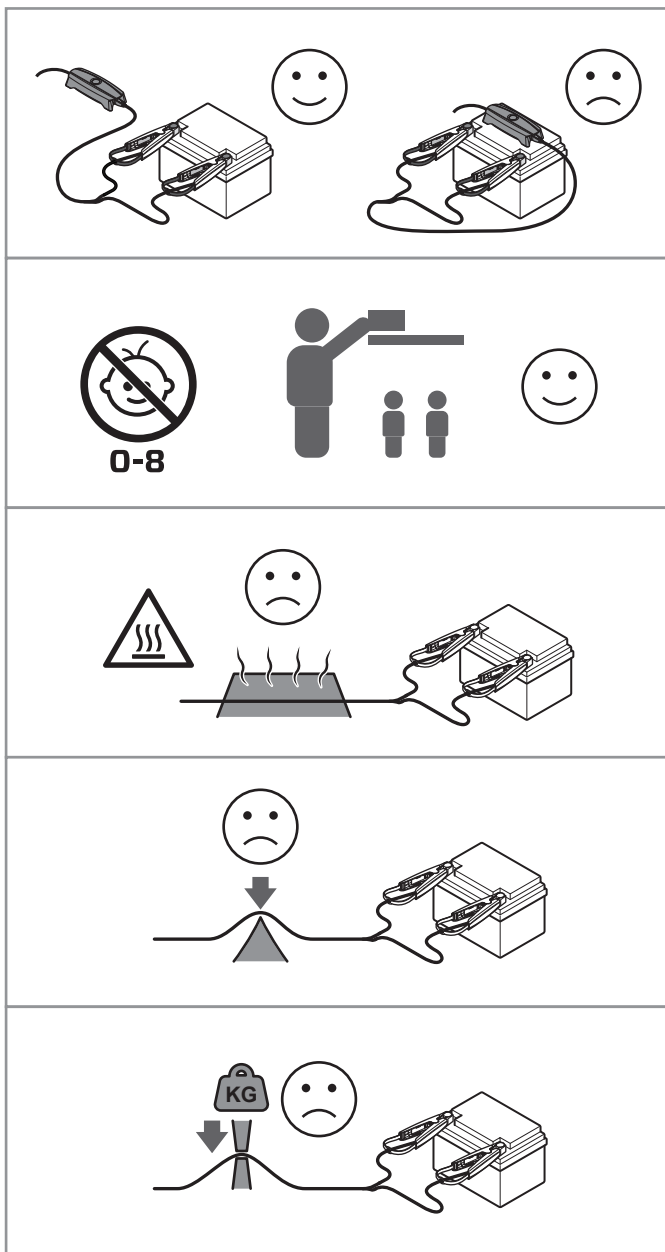

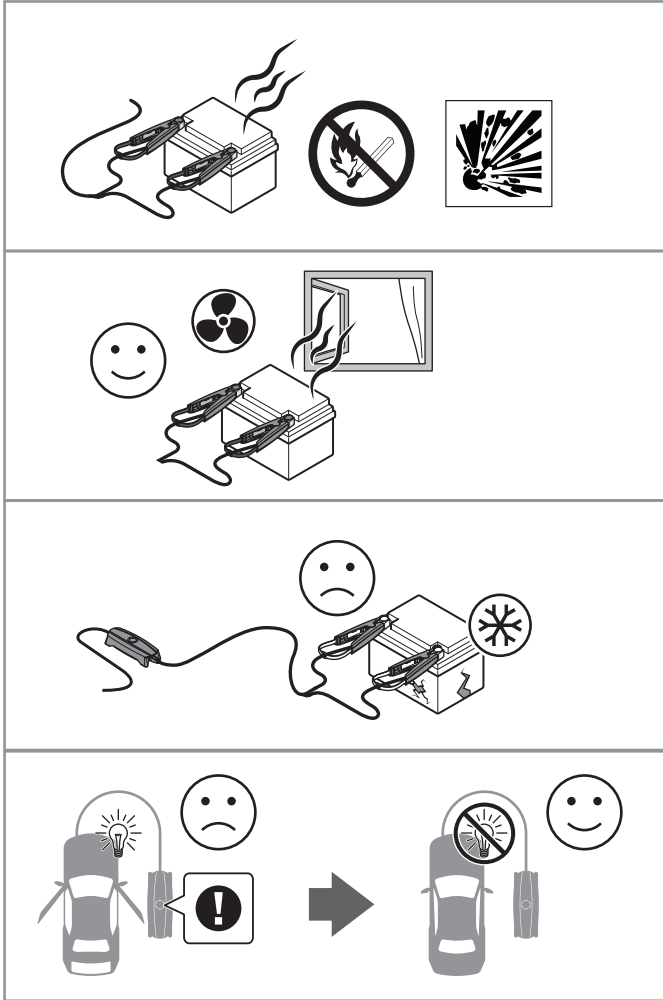

Technical data

TECHNICAL DATA	
Model number	1098
Input	220-240 VAC, 47-63 Hz, 1.2 A
Output	12 V, 8 A
Ambient operating temperature	-30°C to +50°C
Battery types	12 V: WET, MF, Ca/Ca, AGM, EFB, GEL, LiFePO ₄
Battery capacity	3-180 Ah
Ingress protection	IP65
Net weight (unit with cables)	675 g
Dimensions (L x W x H)	235 x 88 x 52 mm

Bluetooth®

The Bluetooth® word mark and logos are registered trademarks owned by the Bluetooth® SIG, Inc. and any use of such marks by CTEK is under license. Other trademarks and trade names are those of their respective owners.

Limited warranty

CTEK issues a limited warranty to the original purchaser of the product. Depending on the product, the limited warranty period will vary. The limited warranty is not transferable. The warranty applies to manufacturing faults and material defects. The warranty is void if the product has been handled carelessly or repaired by anyone other than CTEK or its authorized representatives. CTEK makes no warranty other than this limited warranty and is not liable for any other costs other than those mentioned above, i.e. no consequential damages. Moreover, CTEK is not obligated to any other warranty other than this warranty.

Revisions

Changes to the product can cause changes to the maintenance work. The descriptions and specifications contained in this manual were in effect at printing. To make sure that the maintenance instructions are complete and up to date, always read the manual published on our website.

Safety

- The charger is only designed for charging batteries according to the technical specification. Do not use the charger for any other purpose.
- Always follow battery manufacturers' user and safety recommendations.
- Never try to charge non-rechargeable batteries.
- Never place the charger on top of the battery or cover the charger when charging.
- Never charge a frozen or damaged battery.
- Never use a charger with damaged cables. Ensure that the cables have not been damaged by hot surfaces, sharp edges or in any other way.
- Never place a fan-cooled product so that dust, dirt or similar can be sucked into the fan.
- A damaged cable must be replaced by a CTEK representative using an original part supplied by CTEK. A detachable cable can be replaced by the user using an original part supplied by CTEK.
- Never extend the charger cable to a total length of more than 3.0 m. Use only original parts supplied by CTEK.
- Extension of output cable may cause electromagnetic interference.
- Connection to the mains supply must be in accordance with the national regulations for electrical installations.
- Chargers with grounded mains plug must only be connected to a grounded socket outlet.
- During charging, lead-acid batteries can emit explosive gases. Prevent sparks close to the battery. Provide for good ventilation.
- Chargers with IP-class lower than IPX4 are designed for indoor use. See technical specification. Do not expose to rain or snow.
- Connect the charger to the battery's positive pole and then to the negative pole. Then connect the charger to mains supply.
- For batteries mounted inside a vehicle, connect the charger to the battery's positive pole and then to the vehicle chassis remote from the fuel pipe. Then connect the charger to mains supply.
- Disconnect the charger from the mains supply. Next remove the negative connection (vehicle chassis) and then the positive connection.
- Don't leave any battery unattended for a longer period of time during charging. If any error occurs disconnect the charger manually.
- **(IEC 7.12 ed.5)** This appliance is not intended for use by persons (including children) with reduced physical, sensory or mental capabilities, or lack of experience and knowledge, unless they have been given supervision or instruction concerning use of the appliance by a person responsible for their safety. Children should be supervised to ensure that they do not play with the appliance.
(EN 7.12) This appliance can be used by children aged from 8 years and above and persons with reduced physical, sensory or mental capabilities, or lack of experience and knowledge if they have been given supervision or instruction concerning use of the appliance in a safe way and understand the hazards involved. Children must not play with the appliance. Cleaning and user maintenance must not be made by children without supervision.

Технически данни

ТЕХНИЧЕСКИ ДАННИ	
Номер на модел	1098
Вход	220 – 240 VAC, 47 – 63 Hz, 1,2 A
Изход	12 V, 8 A
Околна работна температура	-30°C до +50°C
Типове батерии	12 V: WET, MF, Ca/Ca, AGM, EFB, GEL, LiFePO ₄
Капацитет на батерията	3 – 180 Ah
Защита от проникване	IP65
Нетно тегло (модул с кабели)	675 g
Размери (Д x Ш x В)	235 x 88 x 52 mm

Bluetooth®

Словната марка и логата Bluetooth® са регистрирани търговски марки, притежавани от Bluetooth® SIG, Inc., и използването на тези марки от СТЕК е под лиценз. Други търговски марки и наименования са собственост на съответните притежатели.

Ограничена гаранция

СТЕК издава ограничена гаранция на първоначалния купувач на продукта. Срокът ѝ е различен в зависимост от продукта. Ограничената гаранция е непрехвърлима. Тя важи за производствени и материални дефекти. Гаранцията се анулира в случай на небрежно боравене с продукта или ремонт на продукта, който не е извършен от СТЕК или нейни упълномощени представители. СТЕК не дава друга гаранция освен тази ограничена гаранция и не носи отговорност за други разходи освен посочените по-горе, т.е. без последващи щети. Също така СТЕК няма задължение да издава друга гаранция освен тази.

Ревизии

Промени в продукта могат да причинят промени в работата по поддръжката. Описанията и спецификациите, които се съдържат в това ръководство, са в сила в момента на отпечатването. За да сте сигурни, че инструкциите за поддръжка са пълни и актуални, винаги четете ръководството, публикувано на нашия уебсайт.

Безопасност

- Зарядното устройство е проектирано само за зареждане на батерии съгласно техническата спецификация. Не използвайте зарядното устройство за никаква друга цел.
- Винаги спазвайте препоръките на производителя на батерията относно безопасността и тези, предназначени за потребителя.
- Никога не се опитвайте да зареждате батерии, които са непрезаряждаеми.
- Никога не поставяйте зарядното устройство върху батерията и не покривайте зарядното устройство по време на зареждане.
- Никога не зареждайте замръзнала или повредена батерия.
- Никога не използвайте зарядно устройство с повредени кабели. Уверете се, че кабелите не са повредени от горещи повърхности, остри ръбове или по друг начин.
- Никога не поставяйте охладен с вентилатор продукт така, че прах, замърсявания или други подобни частици да бъдат засмукани във вентилатора.
- Повреден кабел трябва да бъде подменен от представител на СТЕК, използвайки оригинална част, доставена от СТЕК. Сменяем кабел може да бъде подменен от потребителя, използвайки оригинална част, доставена от СТЕК.
- Никога не удължавайте кабела на зарядното устройство до обща дължина, по-голяма от 3,0 m. Използвайте само оригинални части, доставени от СТЕК.
- Удължаването на изходния кабел може да причини електромагнитни смущения.
- Свързването към електрозахранване трябва да съответства на националните разпоредби за електрически инсталации.
- Зарядни устройства със заземен захранващ щепсел трябва да се свързват само към заземен електрически контакт.
- По време на зареждане оловно-киселинните батерии може да отделят експлозивни газове. Не допускате възникване на искри в близост до батерията. Осигурете добра вентилация.
- Зарядни устройства с IP клас, по-нисък от IPX4, са проектирани за употреба на закрито. Вижте техническата спецификация. Не излагайте на въздействието на дъжд или сняг.
- Свържете зарядното устройство към положителната клема на батерията и след това към отрицателната клема. След това свържете зарядното устройство към електрозахранване.
- За батерии, монтирани в превозно средство, свържете зарядното устройство към положителната клема на батерията и след това към шасито на превозното средство, далече от тръбата за гориво. След това свържете зарядното устройство към електрозахранване.
- Разкачете зарядното устройство от електрозахранването. След това отстранете отрицателната връзка (шаси на превозното средство), след което положителната връзка.
- По време на зареждане не оставяйте батерията без наблюдение за продължителен период от време. Ако възникне грешка, разкачете зарядното устройство ръчно.
- **(IEC 7.12 ed.5)** Това устройство не е предназначено за използване от лица (включително деца) с намалени физически, сетивни или умствени способности или липса на опит и познания, освен ако не са под надзор или инструктирани относно употребата на устройството от лице, отговорно за тяхната безопасност. Децата трябва да са под надзор, за да се гарантира, че не играят с устройството.
(EN 7.12) Това устройство може да се използва от деца на възраст 8 години и повече и лица с намалени физически, сетивни и умствени способности или липса на опит и познания, ако те са под надзор или инструктирани относно употребата на устройството по безопасен начин и разбират свързаните опасности. Децата не трябва да играят с устройството. Почистването и потребителската поддръжка не трябва да се извършват от деца без надзор.

Technické údaje

TECHNICKÉ ÚDAJE	
Číslo modelu	1098
Vstupní napětí	220–240 V AC, 47–63 Hz, 1,2 A
Výstupní napětí	12 V, 8 A
Teplota prostředí při provozu	-30 °C až +50 °C
Typy akumulátorů	12 V: WET, MF, Ca/Ca, AGM, EFB, GEL, LiFePO ₄
Kapacita akumulátoru	3–180 Ah
Stupeň krytí	IP65
Čistá hmotnost (jednotka bez kabelů)	675 g
Rozměry (D x Š x V)	235 x 88 x 52 mm

Bluetooth®

Slovo a loga Bluetooth® jsou registrovanými ochrannými známkami společnosti Bluetooth® SIG, Inc. a jsou používány společností CTEK na základě licence. Ostatní ochranné známky a obchodní názvy jsou majetkem příslušných vlastníků.

Omezená záruka

Společnost CTEK poskytuje prvnímu kupujícímu produktu omezenou záruku. Délka trvání omezené záruky se liší podle konkrétního produktu. Omezená záruka je nepřenosná. Záruka se vztahuje na výrobní vady a vady materiálu. Záruka se nevztahuje na produkty, se kterými uživatel nedbale zacházel nebo které byly opravovány mimo síť autorizovaných zástupců společnosti CTEK. Společnost CTEK neposkytuje jinou než tuto omezenou záruku a neodpovídá za náklady nad rámec výše uvedeného, tj. ani za následné škody. Společnost CTEK dále není vázána jinou zárukou než touto.

Verze

Změny týkající se výrobku mohou mít za následek změny v údržbových pracích. Popisy a specifikace obsažené v této příručce byly platné v okamžiku jejího tisku. Abyste zajistili úplnost a aktuálnost pokynů pro údržbu, vždy čtěte příručku zveřejněnou na našich webových stránkách.

Bezpečnost

- Nabíječka je určena pouze k nabíjení akumulátorů, které jsou v souladu s technickou specifikací. Nepoužívejte nabíječku pro jiné účely.
- Vždy dodržujte uživatelská a bezpečnostní doporučení výrobců akumulátorů.
- Nikdy se nepokoušejte nabíjet jednorázové akumulátory.
- Při nabíjení nikdy nepokládejte nabíječku na nabíjený akumulátor, ani ji nezakrývejte.
- Nikdy nenabíjejte zmrzlý či poškozený akumulátor.
- Nikdy nepoužívejte nabíječku s poškozenými kabely. Zajistěte, aby nedošlo k poškození kabelů horkými povrchy, ostrými hranami nebo jiným způsobem.
- Nikdy neumísťujte do okolí výrobek chlazený ventilátorem, který by mohl do ventilátoru nasát prach, nečistoty apod.
- Poškozený kabel musí být vyměněn zástupcem společnosti CTEK za originální díl dodaný společností CTEK. Výměnu odnímatelného kabelu může uživatel provést výměnou za originální díl dodaný společností CTEK.
- Nikdy prodlužujte kabel nabíječky nad celkovou délku překračující 3,0 m. Používejte pouze originální díly dodané společností CTEK.
- Prodloužení výstupního kabelu může vést k elektromagnetickému rušení.
- Připojení k síťovému napájení musí být v souladu s platnými národními předpisy pro elektrické instalace.
- Nabíječky s uzemněnou síťovou zástrčkou musí být připojeny pouze k uzemněné zásuvce.
- Během nabíjení mohou olověné akumulátory uvolňovat výbušné plyny. Zabraňte jiskření v blízkosti akumulátoru. Zajistěte dobré větrání.
- Nabíječky s třídou IP nižší než IPX4 jsou určeny pro použití v interiéru. Viz technická specifikace. Nevystavujte dešti ani sněhu.
- Připojte nabíječku ke kladnému pólu akumulátoru a až následně k zápornému pólu. Poté připojte nabíječku k síťovému napájení.
- U akumulátorů namontovaných uvnitř vozidla připojte nabíječku ke kladnému pólu akumulátoru a až následně k podvozku vozidla v místě vzdáleném od palivového potrubí. Poté připojte nabíječku k síťovému napájení.
- Odpojte nabíječku od síťového napájení. Následně odpojte od záporného pólu (podvozek vozidla) a až poté od kladného pólu.
- Během nabíjení nenechávejte žádný akumulátor delší dobu bez dozoru. Pokud dojde k výskytu jakékoli poruchy, odpojte nabíječku ručně.
- **(IEC 7.12 ed.5)** Toto zařízení není určeno k použití osobami (včetně dětí) se sníženými fyzickými, smyslovými nebo mentálními schopnostmi či osobami s nedostatkem patřičných zkušeností a znalostí, pakliže nejsou pod dohledem nebo nejsou náležitě poučeny o používání tohoto zařízení osobou odpovědnou za jejich bezpečnost. Děti by měly být pod dohledem, aby se zajistilo, že si se zařízením nebudou hrát.
(EN 7.12) Toto zařízení mohou používat děti starší 8 let a osoby se sníženými fyzickými, smyslovými nebo mentálními schopnostmi či osobami s nedostatkem patřičných zkušeností a znalostí, pakliže jsou pod dohledem nebo jsou náležitě poučeny o používání tohoto zařízení bezpečným způsobem a pakliže chápou hrozící rizika. Děti si s tímto zařízením nesmí hrát. Čištění ani uživatelskou údržbu nesmí provádět děti bez dozoru.

Tekniske data

TEKNISKE DATA	
Modelnummer	1098
Indgangseffekt	220-240 VAC, 47-63 Hz, 1,2 A
Udgangseffekt	12 V, 8 A
Omgivende temperatur ved drift	-30° C til + 50° C
Batterityper	12 V: WET, MF, Ca/Ca, AGM, EFB, GEL, LiFePO ₄
Batterikapacitet	3-180 Ah
Indtrængningsbeskyttelse	IP65
Nettovægt (enhed med kabler)	675 g
Mål (L x B x H)	235 x 88 x 52 mm

Bluetooth®

Bluetooth® og de tilhørende logoer er registrerede varemærker, der ejes af Bluetooth® SIG, Inc., og enhver brug af sådanne mærker af CTEK sker under licens. Andre varemærker og handelsnavne tilhører deres respektive ejere.

Begrænset garanti

CTEK yder en begrænset garanti til den oprindelige køber af produktet. Garantiperioden for den begrænsede garanti varierer afhængigt af produktet. Den begrænsede garanti kan ikke overføres. Garantien gælder for fabrikationsfejl og materialefejl. Garantien bortfalder, hvis produktet er håndteret skødesløst eller repareret af andre end CTEK eller dennes autoriserede repræsentanter. CTEK giver ikke nogen andre garantier end denne begrænsede garanti og er ikke ansvarlig for andre omkostninger end ovennævnte, dvs. ikke for følgeskader. CTEK har heller ikke forpligtet sig til nogen anden garanti end denne garanti.

Revideringer

Ændringer af produktet kan resultere i ændringer i vedligeholdelsesarbejdet. Beskrivelserne og specifikationerne i denne manual var trådt i kraft på tidspunktet for trykning. For at sikre dig, at vedligeholdelsesinstruktionerne er komplette og ajourførte, skal du altid læse manualen, der er publiceret på vores websted.

Sikkerhed

- Opladeren er udelukkende beregnet til opladning af batterier i henhold til de tekniske specifikationer. Brug ikke opladeren til andre formål.
- Følg altid batteriproducentens anbefalinger for brug og sikkerhed.
- Forsøg aldrig at oplade ikke-genopladelige batterier.
- Placer aldrig opladeren oven på batteriet, og tildæk aldrig opladeren under opladning.
- Oplad aldrig et frossent eller beskadiget batteri.
- Brug aldrig en oplader med beskadigede kabler. Sørg for, at kablerne ikke er blevet beskadiget af varme overflader, skarpe kanter eller på anden måde.
- Placer aldrig et blæserafkølet produkt, således at støv, snavs eller lignende kan blive suget ind i blæseren.
- Et beskadiget kabel skal udskiftes af en CTEK-repræsentant med originale reservedele fra CTEK. Et aftageligt kabel kan udskiftes af brugeren med originale reservedele fra CTEK.
- Forlæng aldrig opladerkablet til en samlet længde på mere end 3 m. Brug kun originale reservedele fra CTEK.
- Forlængelse af et udgangskabel kan give elektromagnetiske forstyrrelser.
- Tilslutning til strømnettet skal ske i overensstemmelse med de nationale regler for elektriske installationer.
- Opladere med jordstik må kun sluttes til en stikkontakt med jord.
- Under opladning kan blybatterier udsende eksplosive gasser. Undgå gnister tæt på batteriet. Sørg for god ventilation.
- Opladere med IP-klasser lavere end IPX4 er designet til indendørsbrug. Se den tekniske specifikation. Må ikke udsættes for regn eller sne.
- Slut opladeren til batteriets pluspol og derefter til minuspolen. Slut derefter opladeren til strømnettet.
- For batterier monteret inde i et køretøj skal opladeren sluttes til batteriets pluspol og derefter til køretøjets chassis væk fra brændstofrøret. Slut derefter opladeren til strømnettet.
- Tag opladeren ud af strømnettet. Fjern minusforbindelsen (køretøjets chassis) og derefter den plusforbindelsen.
- Lad ikke batteriet være uden opsyn i længere perioder under opladning. Hvis der skulle opstå fejl, skal du afbryde opladeren manuelt.
- **(IEC 7.12 ed.5)** Dette apparat er ikke beregnet til brug af personer (herunder børn) med nedsatte fysiske, sansemæssige eller mentale evner eller mangel på erfaring eller viden, medmindre de har været under opsyn eller fået oplæring i brugen af apparatet af en person, der er ansvarlig for deres sikkerhed. Børn skal være under opsyn for at sikre, at de ikke leger med apparatet.
- **(IEC 7.12)** Dette apparat kan bruges af børn fra 8 år og opefter samt personer med nedsatte fysiske, sansemæssige eller mentale evner eller mangel på erfaring eller viden, hvis de har været under opsyn eller fået oplæring i brugen af apparatet på en sikker måde og forstår de farer, der er forbundet hermed. Børn må ikke lege med apparatet. Rengøring og vedligeholdelse må ikke foretages af børn uden opsyn.

Technische Daten

TECHNISCHE DATEN	
Modellnummer	1098
Eingang	220 bis 240 V Wechselstrom, 47 bis 63 Hz, 1,2 A
Ausgang	12 V, 8 A
Umgebungstemperatur	-30 °C bis +50 °C
Batterietypen	12 V: WET, MF, Ca/Ca, AGM, EFB, GEL, LiFePO ₄
Batteriekapazität	3 bis 180 Ah
Eindringschutz	IP65
Nettogewicht (Einheit mit Kabel)	675 g
Abmessungen (L x B x H)	235 x 88 x 52 mm

Bluetooth®

Die Wortmarke und die Logos von Bluetooth® sind eingetragene Warenzeichen von Bluetooth® SIG, Inc. Die Verwendung dieser Zeichen durch CTEK ist lizenziert. Weitere Warenzeichen und Handelsnamen gehören den jeweiligen Eigentümern.

Eingeschränkte Garantie

CTEK bietet dem ursprünglichen Käufer des Produkts eine eingeschränkte Garantie. Der Garantiezeitraum richtet sich nach dem Produkt. Die eingeschränkte Garantie ist nicht übertragbar. Diese Garantie deckt Verarbeitungs- und Materialfehler ab. Diese Garantie erlischt, wenn das Produkt unsachgemäß gehandhabt wurde oder wenn Reparaturen nicht von CTEK oder einem bevollmächtigten Vertreter vorgenommen wurden. CTEK bietet keine Garantie außerhalb dieser eingeschränkten Garantie und ist nicht verantwortlich für andere als die oben genannten Kosten, das heißt insbesondere nicht für auftretende Folgeschäden. Darüber hinaus ist CTEK zu keinen weiteren Garantieleistungen als den in der Garantieerklärung aufgeführten verpflichtet.

Überarbeitungen

Änderungen am Produkt können Änderungen an den Wartungsarbeiten nach sich ziehen. Die Beschreibungen und technischen Angaben dieses Handbuchs entsprechen denen zum Zeitpunkt der Drucklegung. Zur Sicherheit ziehen Sie bitte die vollständige und aktuelle Wartungsanleitung auf unserer Website zu Rate.

Sicherheit

- Das Ladegerät ist nur auf das Laden von Batterien ausgelegt, die den technischen Angaben entsprechen. Das Ladegerät darf nicht für andere Zwecke verwendet werden.
- Stets die Bedienungsanleitung und die Sicherheitshinweise des Batterieherstellers befolgen.
- Niemals versuchen, nicht-wiederaufladbare Batterien zu laden.
- Ladegeräte beim Laden niemals auf die die Batterie stellen. Ladegeräte beim Laden niemals abdecken.
- Niemals gefrorene oder beschädigte Batterien laden.
- Niemals Ladegeräte mit beschädigtem Kabel verwenden. Sicherstellen, dass die Kabel nicht durch heiße Oberflächen, scharfe Kanten oder auf andere Weise beschädigt wurden.
- Lüftergekühlte Produkte immer so aufstellen, dass kein Schmutz, Staub oder Ähnliches angesaugt werden kann.
- Beschädigte Kabel müssen von einer CTEK-Vertretung durch von CTEK gelieferte Originalkabel ersetzt werden. Abnehmbare Kabel können vom Anwender durch von CTEK gelieferte Originalkabel ersetzt werden.
- Kabel niemals über eine Gesamtlänge von 3,0 Metern hinaus verlängern. Zum Verlängern nur Originalkabel von CTEK verwenden.
- Das Verlängern von Ausgangskabeln kann zu elektromagnetischen Störungen führen.
- Der Anschluss an die Netzstromversorgung muss den anzuwendenden Vorgaben für Elektroinstallationen entsprechen.
- Ladegeräte mit Erdungsanschluss müssen an eine geerdete Steckdose angeschlossen werden.
- Beim Laden von Blei-Säure-Batterien können explosive Gase entstehen. Funkenbildung in Batterienähe verhindern. Für angemessene Belüftung sorgen.
- Ladegeräte mit einer Schutzklasse von weniger als IPX4 dürfen nur im Innenbereich eingesetzt werden. Siehe dazu die technische Daten. Das Ladegerät vor Regen und Schnee schützen.
- Das Ladegerät erst an den Pluspol der Batterie und dann an den Minuspol anschließen. Danach das Ladegerät an die Stromversorgung anschließen.
- Bei im Fahrzeug verbauten Ladegeräten das Ladegerät erst an den Pluspol der Batterie anschließen und dann in sicherem Abstand von der Kraftstoffleitung an die Fahrzeugkarosserie. Danach das Ladegerät an die Stromversorgung anschließen.
- Das Ladegerät von der Netzstromversorgung abklemmen. Dann zuerst den Minuspol (Karosserie) und danach den Pluspol abklemmen.
- Batterien beim Laden nicht über längere Zeit unbeaufsichtigt lassen. Beim Auftreten von Fehlern das Ladegerät von Hand abklemmen.
- **(IEC 7.12 ED.5)** Dieses Gerät ist nicht für den Gebrauch durch Personen (einschließlich Kindern) mit körperlichen oder geistigen Einschränkungen oder mangelhafter Erfahrung und Wissen bestimmt. Ausgenommen davon sind Personen, die von den für ihre Sicherheit Verantwortlichen entsprechend beaufsichtigt werden oder von diesen im Gebrauch des Geräts entsprechend unterwiesen wurden. Um unsachgemäße Benutzung auszuschließen, müssen Kinder beim Gebrauch des Geräts beaufsichtigt werden.
(EN 7.12) Dieses Gerät darf benutzt werden von Kindern ab dem Alter von acht Jahren und von Personen mit körperlichen oder geistigen Einschränkungen oder mangelhafter Erfahrung und Wissen. Voraussetzung ist jedoch, dass diese im sicheren Gebrauch des Geräts unterwiesen wurden und ihnen die entsprechenden Risiken bewusst sind. Das Gerät ist kein Spielzeug für Kinder. Das Gerät darf von Kindern nur unter Aufsicht gereinigt und gewartet werden.

Τεχνικά δεδομένα

ΤΕΧΝΙΚΑ ΔΕΔΟΜΕΝΑ	
Αριθμός μοντέλου	1098
Ρεύμα εισόδου	220–240 V AC, 47–63 Hz, 1,2 A
Ρεύμα εξόδου	12 V, 8 A
Θερμοκρασία λειτουργίας	-30°C έως +50°C
Τύποι μπαταριών	12 V: WET, MF, Ca/Ca, AGM, EFB, GEL, LiFePO ₄
Χωρητικότητα μπαταρίας	3–180 Ah
Στεγανότητα	IP65
Καθαρό βάρος (μονάδα με καλώδια)	675 g
Διαστάσεις (Μ x Π x Υ)	235 x 88 x 52 mm

Bluetooth®

Το λεκτικό σήμα Bluetooth® και τα λογότυπα είναι καταχωρημένα εμπορικά σήματα που ανήκουν στη Bluetooth® SIG, Inc. και οποιαδήποτε χρήση αυτών των σημάτων από τη CTEK διέπεται από άδεια χρήσης. Άλλα εμπορικά σήματα και εμπορικές ονομασίες ανήκουν στους αντίστοιχους κατόχους τους.

Περιορισμένη εγγύηση

Η CTEK εκδίδει μια περιορισμένη εγγύηση προς τον αρχικό αγοραστή του προϊόντος. Η διάρκεια ισχύος της περιορισμένης εγγύησης διαφέρει, ανάλογα με το προϊόν. Η περιορισμένη εγγύηση δεν είναι μεταβιβάσιμη. Η εγγύηση καλύπτει κατασκευαστικά ελαττώματα και ελαττώματα υλικών. Η εγγύηση καθίσταται άκυρη, σε περίπτωση πλημμελούς χειρισμού του προϊόντος ή επισκευής αυτού από οποιονδήποτε τρίτο εκτός της CTEK και των εξουσιοδοτημένων αντιπροσώπων της. Η CTEK δεν παρέχει καμία άλλη εγγύηση πέραν της παρούσας περιορισμένης εγγύησης και δεν φέρει ευθύνη για οποιαδήποτε άλλη δαπάνη πέραν αυτών που αναφέρονται πιο πάνω, ήτοι των μη αποθετικών ζημιών. Επιπλέον, η CTEK δεν φέρει ευθύνες βάσει οποιασδήποτε άλλης εγγύησης πέραν της παρούσας.

Αναθεωρήσεις

Τυχόν αλλαγές στο προϊόν μπορεί να προκαλέσουν αλλαγές και στις εργασίες συντήρησης. Οι περιγραφές και οι προδιαγραφές που περιέχονται στο παρόν χειρίδιο βρίσκονται σε ισχύ κατά την εκτύπωση. Για να διασφαλίσετε ότι οι οδηγίες συντήρησης είναι πλήρεις και ενημερωμένες, διαβάζετε πάντα το χειρίδιο που είναι δημοσιευμένο στον ιστότοπό μας.

Ασφάλεια

- Ο φορτιστής έχει σχεδιαστεί μόνο για τη φόρτιση μπαταριών σύμφωνα με τις τεχνικές προδιαγραφές. Μην χρησιμοποιείτε το φορτιστή για οποιονδήποτε άλλο σκοπό.
- Να τηρείτε πάντα τις συστάσεις για το χρήστη και τις συστάσεις ασφαλείας του κατασκευαστή της μπαταρίας.
- Μην επιχειρήσετε ποτέ να φορτίσετε μη επαναφορτιζόμενες μπαταρίες.
- Μην τοποθετείτε ποτέ το φορτιστή επάνω στη μπαταρία και μην τον καλύψετε κατά τη φόρτιση.
- Μην φορτίζετε ποτέ μπαταρία που έχει παγώσει ή που έχει υποστεί ζημιά.
- Μην χρησιμοποιείτε ποτέ φορτιστή με φθαρμένα καλώδια. Βεβαιωθείτε ότι τα καλώδια δεν έχουν υποστεί φθορές από θερμές επιφάνειες, αιχμηρά άκρα ή από κάτι άλλο.
- Μην τοποθετείτε ποτέ προϊόντα που ψύχονται με ανεμιστήρα με τρόπο που ο ανεμιστήρας να εισροφά στο εσωτερικό τους σκόνη, ρύπους ή παρόμοια υλικά.
- Τυχόν φθαρμένα καλώδια πρέπει να αντικαθίστανται από εκπρόσωπο της CTEK ο οποίος θα χρησιμοποιεί γνήσια εξαρτήματα που παρέχονται από τη CTEK. Τα αποσπώμενα καλώδια μπορούν να αντικαθίστανται από το χρήστη, ο οποίος για την αντικατάσταση πρέπει να χρησιμοποιεί γνήσιο εξάρτημα που παρέχεται από την CTEK.
- Μην επεκτείνετε το καλώδιο του φορτιστή ποτέ σε μήκος μεγαλύτερο από 3,0 m. Χρησιμοποιείτε μόνο γνήσια εξαρτήματα που παρέχονται από τη CTEK.
- Τυχόν επέκταση του καλωδίου εξόδου μπορεί να προκαλέσει ηλεκτρομαγνητικές παρεμβολές.
- Η σύνδεση με την τροφοδοσία από το κύριο δίκτυο πρέπει να πραγματοποιείται σύμφωνα με τους εθνικούς κανονισμούς που διέπουν τις ηλεκτρικές εγκαταστάσεις.
- Οι φορτιστές με γειωμένο βύσμα κύριας τροφοδοσίας πρέπει να συνδέονται μόνο σε πρίζα με γείωση.
- Κατά τη φόρτιση, οι μπαταρίες μολύβδου-οξέων μπορεί να εκλύουν εκρηκτικά αέρια. Μην επιτρέπετε τη δημιουργία σπινθήρων κοντά στη μπαταρία. Παρέχετε καλό εξαερισμό.
- Οι φορτιστές με κλάση προστασίας IP κάτω από IPX4 είναι σχεδιασμένοι για χρήση σε εσωτερικό χώρο. Ανατρέξτε στις τεχνικές προδιαγραφές. Μην εκθέτετε το προϊόν σε βροχή ή χιόνι.
- Συνδέστε το φορτιστή στο θετικό πόλο της μπαταρίας και, στη συνέχεια, στον αρνητικό πόλο. Στη συνέχεια, συνδέστε το φορτιστή τροφοδοσία από το κύριο δίκτυο.
- Για μπαταρίες που είναι στερεωμένες μέσα σε όχημα, συνδέστε το φορτιστή στο θετικό πόλο της μπαταρίας και, στη συνέχεια, στο τηλεχειριστήριο του πλαισίου του οχήματος μέσω του σωλήνα καυσίμων. Στη συνέχεια, συνδέστε το φορτιστή τροφοδοσία από το κύριο δίκτυο.
- Αποσυνδέστε το φορτιστή από την τροφοδοσία από το κύριο δίκτυο. Στη συνέχεια, αποσυνδέστε τον αρνητικό σύνδεσμο (πλαίσιο οχήματος) και, τέλος, το θετικό σύνδεσμο.
- Μην αφήνετε τις μπαταρίες χωρίς επίτηρη για μεγάλα χρονικά διαστήματα κατά τη φόρτιση. Αν παρουσιαστεί οποιοδήποτε σφάλμα, αποσυνδέστε το φορτιστή με μη αυτόματο τρόπο.
- **(IEC 7.12 εκ.5)** Αυτή η συσκευή δεν προορίζεται για χρήση από άτομα (συμπεριλαμβανομένων των παιδιών) με μειωμένη σωματική, αισθητηριακή ή διανοητική ικανότητα ή έλλειψη εμπειρίας και γνώσεων, εκτός εάν τα άτομα αυτά επιβλέπονται ή τους έχουν δοθεί οδηγίες σχετικά με τη χρήση της συσκευής από άτομο που είναι υπεύθυνο για την ασφάλειά τους. Τα παιδιά πρέπει να επιβλέπονται για να διασφαλιστεί ότι δεν παίζουν με τη συσκευή.
(EN 7.12) Αυτή η συσκευή μπορεί να χρησιμοποιηθεί από παιδιά 8 ετών και άνω και από άτομα με μειωμένη σωματική, αισθητηριακή ή διανοητική ικανότητα ή έλλειψη εμπειρίας και γνώσεων, εάν τα άτομα αυτά επιβλέπονται ή τους έχουν δοθεί οδηγίες σχετικά με τη χρήση της συσκευής με ασφαλή τρόπο, και εφόσον κατανοούν τους πιθανούς κινδύνους. Τα παιδιά δεν πρέπει να παίζουν με τη συσκευή. Οι εργασίες καθαρισμού και συντήρησης δεν πρέπει να εκτελούνται από παιδιά χωρίς επίβλεψη.

Datos técnicos

DATOS TÉCNICOS	
Número de modelo	1098
Entrada	220-240 V CA, 47-63 Hz, 1,2 A
Salida	12 V, 8 A
Temperatura ambiente de funcionamiento	-30 °C hasta +50 °C
Tipos de baterías	12 V: WET, MF, Ca/Ca, AGM, EFB, GEL, LiFePO ₄
Capacidad de la batería	3-180 Ah
Protección de entrada	IP65
Peso neto (de la unidad con cables)	675 g
Dimensiones (L x An x Al)	235 x 88 x 52 mm

Bluetooth®

La marca comercial y logotipos de Bluetooth® son marcas registradas propiedad de Bluetooth® SIG, Inc. y cualquier uso de dichas marcas por parte de CTEK se realiza bajo licencia. Las demás marcas y nombres comerciales son los de sus respectivos propietarios.

Garantía limitada

CTEK emite una garantía limitada para el comprador original del producto. El periodo de garantía limitada del producto varía en función del producto. La garantía limitada es intransferible. La garantía se aplica a errores de fabricación y defectos materiales. La garantía no será válida si alguien distinto de CTEK o sus representantes autorizados manipula sin prestar el debido cuidado o repara el producto. CTEK no ofrece ninguna otra garantía distinta de esta garantía limitada y no se hace responsable de ningún otro coste que no sea el mencionado anteriormente, es decir, ningún daño indirecto. Además, CTEK no está obligado a ofrecer ninguna otra garantía distinta de esta.

Revisiones

Los cambios en el producto pueden provocar cambios en el trabajo de mantenimiento. Las descripciones y especificaciones aquí incluidas estaban en vigor al imprimir este manual. Para asegurarse de que las instrucciones de mantenimiento están completas y actualizadas, lea siempre el manual publicado en nuestro sitio web.

Seguridad

- El cargador está diseñado únicamente para cargar baterías según las especificaciones técnicas. No utilice el cargador para ninguna otra finalidad.
- Siga siempre las recomendaciones de uso y seguridad del fabricante de baterías.
- No intente nunca cargar baterías no recargables.
- No coloque nunca el cargador encima de la batería ni lo cubra cuando esté cargando.
- No cargue nunca una batería congelada o dañada.
- No utilice nunca un cargador con cables dañados. Asegúrese de que los cables no se hayan dañado ya sea debido a superficies calientes, bordes afilados o por cualquier otro motivo.
- No se debe utilizar nunca un producto refrigerado por ventilador de manera que el polvo, la suciedad o similares puedan ser aspirados por el ventilador.
- Un cable dañado debe ser sustituido por un representante de CTEK utilizando una pieza original suministrada por CTEK. Un cable desmontable puede ser sustituido por el usuario utilizando una pieza original suministrada por CTEK.
- No prolongar el cable del cargador a una longitud total superior a 3,0 m. Utilizar únicamente piezas originales suministradas por CTEK.
- La prolongación del cable de salida puede causar interferencias electromagnéticas.
- La conexión a la red eléctrica debe realizarse de acuerdo con la normativa nacional de instalaciones eléctricas.
- Los cargadores con enchufe con conexión a tierra deberán conectarse únicamente a una toma de corriente con conexión a tierra.
- Durante la carga, las baterías de plomo pueden emitir gases explosivos. Evite que se produzcan chispas cerca de la batería. Asegure una buena ventilación.
- Los cargadores con clase IP inferior a IPX4 están diseñados para uso en interiores. Véase la especificación técnica. No exponer a la lluvia o a la nieve.
- Conecte el cargador al polo positivo de la batería y, a continuación, al polo negativo. Luego, conecte el cargador a la fuente de alimentación.
- Para las baterías colocadas en el interior de un vehículo, conecte el cargador al polo positivo de la batería y, a continuación, al chasis del vehículo alejado del tubo de combustible. Luego, conecte el cargador a la fuente de alimentación.
- Desconecte el cargador de la fuente de alimentación. A continuación, retire la conexión negativa (chasis del vehículo) y, posteriormente, la conexión positiva.
- Es importante que no se desatienda una batería durante un largo periodo de tiempo mientras se está cargando. Si se produce algún error, desconecte el cargador manualmente.
- **(IEC 7.12 ed.5)** Este dispositivo no está destinado a ser utilizado por personas (incluido menores) con capacidades físicas, sensoriales o mentales reducidas, o con falta de experiencia y conocimientos, a menos que una persona responsable de su seguridad les haya supervisado o instruido en el uso del mismo. Los menores deben ser supervisados para asegurarse de que no jueguen con el dispositivo.
(EN 7.12) Este dispositivo puede ser utilizado por menores a partir de 8 años y por personas con capacidades físicas, sensoriales o mentales reducidas, o con falta de experiencia y conocimientos, siempre y cuando se les haya supervisado o instruido sobre el uso del dispositivo de manera segura y que entiendan los peligros que conlleva. Los menores no deben jugar con el dispositivo. La limpieza y el mantenimiento a cargo de los usuarios no deben ser realizados por menores sin supervisión.

Tehnilised andmed

TEHNILISED ANDMED	
Mudeli number	1098
Sisend	220-240 V AC, 47-63 Hz, 1,2 A
Väljund	12 V, 8 A
Keskonna töötemperatuur	-30°C kuni +50°C
Akude tüübid	12 V: WET, MF, Ca/Ca, AGM, EFB, GEL, LiFePO ₄
Aku mahtuvus	3-180 Ah
Sisselekkekaitse	IP65
Netokaal (seade koos juhtmetega)	675 g
Mõõdud (P x L x K)	235 x 88 x 52 mm

Bluetooth®

Bluetooth®-i sõnamärk ja logod on ettevõttele Bluetooth SIG, Inc. kuuluvad registreeritud kaubamärgid ja CTEK võib neid märke kasutada litsentsi alusel. Muud kaubamärgid ja kaubanimes kuuluvad nende vastavatele omanikele.

Piiratud garantii

CTEK annab toote esmaostjale järgmise piiratud garantii. Piiratud garantii aeg varieerub sõltuvalt tootest. Piiratud garantii ei ole edasiantav. Garantii kehtib tootmisvigadele ja materjali defektidele. Garantii kaotab kehtivuse, kui toodet on hooletult käsitletud või kui seda on remontinud keegi teine peale CTEK SWEDEN AB või selle esindaja. CTEK ei anna peale selle piiratud garantii mingeid muid garantiisid ega vastuta mingite muude kulude eest (s.t ei vastuta kaudsete kahjude eest) peale ülalmainitud kahjude. Samuti ei ole ettevõttele CTEK peale eelkirjeldatud garantii mitte ühegi teise garantiiga seotud kohustusi.

Kontrollid

Toote muudatused võivad põhjustada muudatusi hooldustöödes. Selles juhendis olevad kirjeldused ja spetsifikatsioonid olid trükkimise hetkel kehtivad. Hooldusjuhiste täielikkuse ja ajakohasuse tagamiseks lugege alati meie veebisaidil avaldatud juhendit.

Ohutus

- Laadija on ette nähtud ainult tehnilise spetsifikaadi kohaste akude laadimiseks. Ärge kasutage laadijat mistahes muul eesmärgil.
- Järgige alati aku tootja soovitusi kasutamise ja ohutuse tagamise kohta.
- Ärge iial üritage laadida mittelaetavaid patareisid.
- Ärge asetage laadijat laadimise ajal aku peale ega katke laadijat.
- Ärge iial laadige külmunud või kahjustatud akut.
- Ärge kasutage laadijat, kui selle juhtmed on kahjustunud. Veenduge, et juhtmed ei kiilu millegi vahele ega puutu kokku kuumade pindade või teravate servadega jne.
- Ärge asetage jahutusventilaatoriga laadijat kunagi kohta, kus ventilaator võib endasse tõmmata tolmud, mustust jms.
- Kahjustunud juhtme peab asendama CTEK-i esindaja CTEK-i originaalvaruosaga. Kasutaja võib vahetada eemaldatava juhtme CTEK-i originaalvaruosaga.
- Ärge iial pikendage laadija juhet pikemaks kui 3,0 meetrit. Kasutage CTEK-i originaalvaruosi.
- Väljundjuhtme pikendamine võib põhjustada elektromagnetilisi häireid.
- Ühendus toitevõrguga peab olema teostatud vastavalt elektripaigaldistele rakenduvatele riiklikele eeskirjadele.
- Maandatud toitepistikuga akulaadijaid tohib ühendada ainult maandatud pistikupesaga.
- Plii-happeakud võivad laadimise ajal eritada plahvatusohtlikke gaase. Veenduge, et aku lähedal ei saaks tekkida sädemeid. Tagage hea ventilatsioon.
- IPx4-st madalama IP-klassiga laadijad on ette nähtud kasutamiseks siseruumides. Vt tehnilisi andmeid. Mitte panna vihma kätte või lumme.
- Ühendage laadija esmalt aku plussklemmiga ja siis miinusklemmiga. Seejärel ühendage laadija vooluvõrku.
- Sõidukisse paigaldatud akude puhul ühendage laadija esmalt aku plussklemmiga ja siis sõiduki raamiga kütusepumbast eemal. Seejärel ühendage laadija vooluvõrku.
- Eemaldage laadija toitevõrgust. Järgmiseks eemaldage miinusklemm (sõiduki raami küljest) ja seejärel plussklemm.
- Ärge jätke ühtki laadivat akut laadimise ajal pikemaks ajaks järelevalveta. Igasuguse rikke korral ühendage laadija lahti käsitsi.
- **(IEC 7.12, 5. väljanne)** Seda seadet ei tohi kasutada isikud (sh lapsed), kelle füüsilised, sensoorsed või vaimsed võimed on piiratud või kellel ei ole piisavalt kogemusi ja teadmisi, välja arvatud juhul, kui nad tegutsevad nende ohutuse eest vastutava isiku järelevalve all või kui nende ohutuse eest vastutav isik on neid seadme kasutamise osas juhendanud. Lapsi tuleb jälgida veendumaks, et nad ei mängi seadmega.
- **(EN 7.12)** Seda seadet tohivad kasutada lapsed alates 8. eluaastast ning piiratud füüsiliste, sensoorsete või vaimsete võimetega või vastavate kogemusteta ja teadmisteta isikud ainult juhul, kui nad tegutsevad järelevalve all või neid on juhendatud seadme ohutu kasutamise osas ning nad mõistavad sellega seotud ohtusid. Lapsed ei tohi seadmega mängida. Lapsed ei tohi seadet järelevalveta puhastada ega hooldada.

Tekniset tiedot

TEKNISET TIEDOT	
Mallinumero	1098
Syöttö	220-240 V AC, 47-63 Hz, 1,2 A
Antoteho	12 V, 8 A
Käyttölämpötila	-30 °C - +50 °C
Akkutyypit	12 V: WET, MF, Ca/Ca, AGM, EFB, GEL, LiFePO ₄
Akkukapasiteetti	3-180 Ah
IP-luokitus	IP65
Nettopaino (yksikkö kaapeleiden kanssa)	675 g
Mitat (P x L x K)	235 x 88 x 52 mm

Bluetooth®

Bluetooth®-sanamerkki ja -logot ovat rekisteröityjä tavaramerkkejä, jotka omistaa Bluetooth® SIG, Inc. CTEK käyttää näitä tavaramerkkejä lisenssillä. Muut tavaramerkit ja tuotenimet ovat niiden omistajien omaisuutta.

Rajoitettu takuu

CTEK myöntää rajoitetun takuun tuotteen alkuperäiselle ostajalle. Rajoitetun takuun kesto vaihtelee tuotteen mukaan. Rajoitettua takuuta ei voi siirtää. Takuu koskee valmistus- ja materiaalivikoja. Tuotteen huolimaton käsittely tai korjauttaminen muulla kuin CTEKillä tai sen valtuuttamalla korjaajalla mitätöi takuun. CTEK ei myönnä muita takuita kuin tämän rajoitetun takuun eikä ole vastuussa mistään muista kuin edellä mainituista kuluista. CTEK ei vastaa välillisistä vahingoista. Lisäksi mikään muu kuin tässä ilmaistu takuu ei velvoita CTEKiä.

Versiot

Tuotteeseen tehdyt muutokset voivat aiheuttaa muutoksia laitteen ylläpitoon. Tämän käyttöoppaan sisältämät kuvaukset ja määritelmät olivat voimassa painatushetkellä. Tarkista aina uusimmat ylläpito-ohjeet verkkosivustollamme olevasta käyttöoppaasta.

Turvallisuus

- Laturi on suunniteltu vain teknisten tietojen mukaisten akkujen lataamiseen. Älä käytä laturia mihinkään muuhun tarkoitukseen.
- Noudata aina akkujen valmistajan käyttö- ja turvallisuussuosituksia.
- Älä koskaan yritä ladata akkuja, joita ei ole tarkoitettu ladattaviksi.
- Älä milloinkaan aseta laturia akun päälle tai peitä laturia lataamisen aikana.
- Älä milloinkaan lataa jäähtynyttä tai vaurioitunutta akkua.
- Älä milloinkaan käytä laturia, jonka kaapelit ovat vaurioituneet. Varmista, ettei kaapeleissa ole kuumien pintojen tai terävien kulmien aiheuttamia vaurioita tai muita vaurioita.
- Älä milloinkaan sijoita tuuletinjäähdytteistä tuotetta siten, että pöly, lika tai vastaava pääsee imeytymään tuulettimeen.
- Vaurioitunut kaapeli on vaihdettava CTEK:n edustajalla CTEK:n toimittamaan alkuperäiseen varaosaan. Käyttäjä voi vaihtaa irrotettavan kaapelin CTEK:n toimittamaan alkuperäiseen varaosaan.
- Latauskaapelin kokonaispituus ei saa ylittää 3,0 metriä jatkokaapectä käytettäessä. Käytä vain CTEK:n toimittamia alkuperäisiä osia.
- Latauskaapelin jatkokaapecti voi aiheuttaa sähkömagneettisia häiriöitä.
- Kytke verkkovirtaan on tehtävä sähköasennuksista annettujen kansallisten määräysten mukaan.
- Maadoitetulla verkkopistokkeella varustetut laturit saa kytkeä vain maadoitettuun pistorasiaan.
- Lyijyhappoakuista voi purkautua räjähtäviä kaasuja latauksen yhteydessä. Estä kipinäintiä akun lähellä. Huolehdi riittävästä tuuletuksesta.
- Laturit, joiden IP-luokka on pienempi kuin IPX4, on tarkoitettu sisäkäyttöön. Katso tekniset tiedot. Älä altista sateelle tai lumelle.
- Kytke laturi ensin akun positiiviseen napaan ja sitten negatiiviseen napaan. Kytke sitten laturi verkkovirtaan.
- Jos akku on kytketty ajoneuvoon, kytke laturi akun positiiviseen napaan ja sitten ajoneuvon runkoon etäälle polttoaineputkista. Kytke sitten laturi verkkovirtaan.
- Irrota laturi verkkovirrasta. Irrota ensin negatiivinen liitäntä (ajoneuvon runko) ja sitten positiivinen liitäntä.
- Älä jätä akkua valvomatta pitkäksi ajaksi latauksen aikana. Jos virheitä ilmenee, irrota laturi manuaalisesti.
- **(IEC 7.12 ed.5)** Tätä laitetta ei ole tarkoitettu sellaisten henkilöiden (lapset mukaan lukien) käyttöön, joiden aistit tai fyysiset tai henkiset kyvyt ovat alentuneet tai joilla ei ole kokemusta tai tietoa laitteen käytöstä, paitsi jos heidän turvallisuudestaan vastuussa oleva henkilö valvoo käyttöä tai antaa siihen ohjeita. Lapsia on valvottava, jotta he eivät pääse leikkimään laitteella.
- **(EN 7.12)** Tätä laitetta saavat käyttää yli 8-vuotiaat lapset sekä henkilöt, joiden aistit tai fyysiset tai henkiset kyvyt ovat alentuneet tai joilla ei ole kokemusta tai tietoa laitteen käytöstä, jos heitä valvotaan tai ohjeistetaan laitteen turvalliseen käyttöön ja he ymmärtävät siihen liittyvät vaarat. Lapset eivät saa leikkiä laitteella. Lapset eivät saa puhdistaa ja huoltaa laitetta ilman valvontaa.

Caractéristiques techniques

CARACTÉRISTIQUES TECHNIQUES	
Numéro de modèle	1098
Entrée	220-240 VAC, 47-63 Hz, 1,2 A
Sortie	12 V, 8 A
Température ambiante de fonctionnement	-30 °C à +50 °C
Types de batterie	12 V : WET, MF, Ca/Ca, AGM, EFB, GEL, LiFePO ₄
Capacité de batterie	3-180 Ah
Indice de protection	IP65
Poids net (avec les câbles)	675 g
Dimensions (L x P x H)	235 x 88 x 52 mm

Bluetooth®

La marque et le logos Bluetooth® appartiennent à Bluetooth® SIG, Inc. et toute utilisation de ces éléments par CTEK se fait sous licence. Les autres marques et noms commerciaux appartiennent à leurs propriétaires respectifs.

Garantie limitée

CTEK émet une garantie limitée à l'acheteur original du produit. La période de garantie limitée varie en fonction du produit, et n'est pas transférable. La garantie s'applique aux vices de fabrication et aux défauts de matériaux. La garantie est annulée si le produit a été manipulé avec négligence ou réparé par une personne autre que CTEK ou ses représentants autorisés. CTEK n'offre aucune garantie autre que la présente garantie limitée et n'est pas responsable des coûts autres que ceux mentionnés ci-dessus, c'est-à-dire des dommages indirects. De plus, CTEK n'est tenu à aucune autre garantie que la présente garantie.

Révisions

Toute modification de ce produit peut entraîner des modifications dans les travaux d'entretien. Les descriptions et les spécifications contenues dans le présent manuel prennent effet dès son impression. Pour vous assurer que les instructions d'entretien sont exhaustives et à jour, veuillez systématiquement vous référer au manuel publié sur notre site Web.

Sécurité

- Le chargeur est uniquement conçu pour charger les batteries selon les spécifications techniques. Ne l'utilisez jamais à d'autres fins.
- Suivez toujours les recommandations d'utilisation et de sécurité fournies par le fabricant de la batterie.
- Ne tentez jamais de charger des batteries non-rechargeables.
- Ne placez jamais le chargeur au-dessus de la batterie et ne le couvrez jamais pendant la charge.
- Ne chargez jamais une batterie gelée ou endommagée.
- Ne jamais utiliser un chargeur présentant des câbles endommagés. Assurez-vous que les câbles n'ont pas été endommagés par des surfaces chaudes, par des bords coupants ou qu'ils n'ont pas subi de quelconques dommages.
- Ne placez jamais un produit refroidi par ventilateur pour éviter que la poussière, la saleté ou des matières similaires soient aspirées par le ventilateur.
- Un câble endommagé doit être remplacé par un représentant CTEK et par une pièce d'origine fournie par CTEK. L'utilisateur peut lui-même remplacer un câble détachable grâce à une pièce d'origine fournie par CTEK.
- Ne rallongez jamais le câble du chargeur à une longueur supérieure à 3 mètres. Utilisez uniquement les pièces d'origine fournies par CTEK.
- Les câbles de rallonge d'alimentation peuvent causer des interférences électromagnétiques.
- Le raccordement au réseau d'alimentation doit se faire en accord avec les règlements nationaux en matière d'installations électriques.
- Les chargeurs disposant d'une prise d'alimentation mise à la terre doivent uniquement être branchés à une prise mise à la terre.
- Pendant la charge, les batteries au plomb peuvent émettre des gaz explosifs. Évitez les étincelles à proximité de la batterie. Assurez toujours une ventilation suffisante.
- Les chargeurs dont la classe IP est inférieure à IPX4 sont conçus pour une utilisation en intérieur. Voir les spécifications techniques. N'exposez pas le chargeur à la pluie ou à la neige.
- Branchez le chargeur au pôle positif de la batterie, puis au pôle négatif. Puis branchez le chargeur à l'alimentation secteur.
- Pour les batteries installées à l'intérieur d'un véhicule, branchez le chargeur au pôle positif de la batterie, puis au châssis du véhicule et à distance du tuyau d'alimentation. Puis connectez le chargeur à l'alimentation secteur.
- Déconnectez le chargeur du réseau d'alimentation. Ensuite, retirez la connexion négative (châssis du véhicule), puis la connexion positive.
- Ne laissez pas longtemps la batterie sans surveillance pendant la charge. En cas d'erreur, déconnectez le chargeur manuellement.
- **(IEC 7.12 ed.5)** Cet appareil n'est pas conçu pour être utilisé par des personnes (y compris des enfants) dont les capacités physiques, sensorielles ou cognitives sont réduites, ou qui ne disposent pas d'une expérience et de connaissances suffisantes, excepté si l'utilisation de l'appareil fait l'objet d'une supervision ou d'instructions de la part d'une personne responsable de leur sécurité. Les enfants doivent être surveillés pour s'assurer qu'ils ne jouent pas avec l'appareil.
- **(EN 7.12)** Cet appareil peut être utilisé par des enfants de 8 ans et plus, ainsi que par des personnes dont les capacités physiques, sensorielles ou cognitives sont réduites, ou qui ne disposent pas d'une expérience et de connaissances suffisantes, dans le cas où l'utilisation de l'appareil fait l'objet d'une supervision ou d'instructions leur permettant de rester en sécurité et de comprendre les dangers inhérents à l'appareil. Les enfants ne doivent pas jouer avec l'appareil. Les opérations de nettoyage et d'entretien utilisateur ne doivent pas être effectuées par des enfants non supervisés.

Tehnički podaci

TEHNIČKI PODACI	
Broj modela	1098
Ulaz	220-240 VAC, 47-63 Hz, 1,2 A
Izlaz	12 V, 8 A
Radna temperatura okoline	-30 °C do +50 °C
Vrste baterije	12 V: WET, MF, Ca/Ca, AGM, EFB, GEL, LiFePO ₄
Kapacitet baterije	3 - 180 Ah
Zaštita od prodora	IP65
Neto težina (uređaj s kabelima)	675 g
Dimenzije (D x T x V)	235 x 88 x 52 mm

Bluetooth®

Oznaka riječi i logotipi Bluetooth® registrirani su zaštitni znakovi u vlasništvu tvrtke Bluetooth® SIG, Inc. i svaka uporaba tih oznaka putem tvrtke CTEK obuhvaćena je licencom. Ostali zaštitni znakovi i trgovački nazivi pripadaju njihovim vlasnicima.

Ograničeno jamstvo

CTEK izdaje ograničeno jamstvo izvornom kupcu proizvoda. Ograničeno jamstveno razdoblje ovisi o proizvodu. Ograničeno jamstvo nije prenosivo. Jamstvo se odnosi na greške u proizvodnji i nedostatke materijala. Jamstvo je nevaljano ako se proizvodom rukovalo na nepažljiv način ili ako ga je popravljao bilo tko osim tvrtke CTEK ili njezinih ovlaštenih predstavnika. Tvrtka CTEK ne daje nikakvo jamstvo osim ovog ograničenog jamstva i nije odgovorna ni za koje druge troškove osim gore navedenih, tj. nema posljedične štete. Nadalje, tvrtka CTEK ne obvezuje se nikakvim drugim jamstvom osim ovog jamstva.

Izmjene

Promjene na proizvodu mogu uzrokovati promjene u vezi s radovima održavanja. Opisi i specifikacije u ovom priručniku bili su na snazi pri tiskanju. Da biste bili sigurni da su upute za održavanje potpune i recentne, uvijek pročitajte priručnik objavljen na našem web-mjestu.

Sigurnost

- Punjač je dizajniran samo za punjenje baterija u skladu s tehničkim specifikacijama. Ne upotrebljavajte punjač ni u koje druge svrhe.
- Uvijek se pridržavajte korisničkih i sigurnosnih preporuka proizvođača baterija.
- Nikad ne pokušavajte puniti nepunjive baterije.
- Nikad ne stavljajte punjač na vrh baterije niti ga pokrivajte tijekom punjenja.
- Nikad ne puniti smrznutu ili oštećenu bateriju.
- Nikad ne upotrebljavajte punjač s oštećenim kabelima. Pripazite da se kabeli ne oštete zbog vrućih površina, oštih rubova ili na bilo koji drugi način.
- Nikad ne postavljajte proizvod hladen ventilatorom tako da ventilator može usisati prašinu, prljavštinu ili slično.
- Oštećeni kabel mora zamijeniti predstavnik tvrtke CTEK pomoću originalnog dijela koji dobavlja tvrtka CTEK. Odvojivi kabel može zamijeniti korisnik pomoću originalnog dijela koji dobavlja tvrtka CTEK.
- Nikad nemojte produljiti kabel punjača na ukupnu duljinu veću od 3,0 m. Upotrebljavajte samo originalne dijelove koje dobavlja tvrtka CTEK.
- Produljenje izlaznog kabela može uzrokovati elektromagnetske smetnje.
- Povezivanje s napajanjem mora biti u skladu s nacionalnim propisima za električne instalacije.
- Punjači s uzemljenim mrežnim utikačem moraju biti povezani samo na uzemljenu utičnicu.
- Tijekom punjenja, olovno-kiselinske baterije mogu ispuštati eksplozivne plinove. Spriječite iskre u blizini baterije. Osigurajte dobru ventilaciju.
- Punjači s IP klasom nižom od IPX4 dizajnirani su za unutarnju upotrebu. Pogledajte tehničku specifikaciju. Ne izlažite kiši ili snijegu.
- Priključite punjač na pozitivni pol baterije, a zatim na negativni pol. Potom priključite punjač na mrežno napajanje.
- Za baterije postavljene unutar vozila, priključite punjač na pozitivni pol baterije, a zatim na šasiju vozila udaljenu od cijevi za gorivo. Zatim priključite punjač na mrežno napajanje.
- Odspojite punjač s mrežnog napajanja. Zatim uklonite negativni priključak (šasija vozila), a potom pozitivni priključak.
- Ne ostavljajte nikakvu bateriju bez nadzora dulje vrijeme tijekom punjenja. Ako dođe do pogreške, ručno odvojite punjač.
- **(IEC 7.12 izd.5)** Ovaj uređaj nije namijenjen osobama (uključujući djecu) sa smanjenim tjelesnim, senzornim ili mentalnim sposobnostima ili nedostatkom iskustva i znanja, osim ako nisu pod nadzorom osobe odgovorne za njihovu sigurnost ili su od nje dobili upute o uporabi uređaja. Djecu treba nadzirati kako bi se osiguralo da se ne igraju s uređajem.
- **(EN 7.12)** Ovaj uređaj mogu upotrebljavati djeca u dobi od 8 godina i starija te osobe sa smanjenim fizičkim, senzornim ili mentalnim sposobnostima ili nedostatkom iskustva i znanja ako su pod nadzorom osobe odgovorne za njihovu sigurnost ili su od nje dobili upute o sigurnoj uporabi uređaja te razumiju opasnosti koje uključuje. Djeca se ne smiju igrati s uređajem. Djeca ne smiju obavljati čišćenje i korisničko održavanje bez nadzora.

Műszaki adatok

MŰSZAKI ADATOK	
Modellszám	1098
Bemenet	220-240 VAC, 47-63 Hz, 1,2 A
Kimenet	12 V, 8 A
Üzemi környezeti hőmérséklet	-30 °C - +50 °C
Akkumulátortípusok	12 V: WET, MF, Ca/Ca, AGM, EFB, GEL, LiFePO ₄
Akkumulátorkapacitás	3-180 Ah
IP-védettség	IP65
Nettó tömeg (készülék és kábelek)	675 g
Méret (H x Sz x M)	235 x 88 x 52 mm

Bluetooth®

A Bluetooth® szömegjelölés és emblémák a Bluetooth® SIG, Inc. tulajdonában álló bejegyzett védjegyek. Ezen védjegyeket a CTEK licencmegállapodás keretében használja. Az egyéb védjegyek és kereskedelmi nevek a tulajdonosuk tulajdonát képezik.

Korlátozott jótállás

A CTEK vállalat korlátozott jótállást vállal a termék eredeti vásárlója felé. A korlátozott jótállás időtartama terméktől függően eltérő. A korlátozott jótállás nem ruházható át. A jótállás a gyártási hiányosságokra és az anyaghibákra terjed ki. A termék szakszerűtlen kezelése vagy nem a CTEK vállalat, illetve nem a hivatalos márkaszerviz által biztosított szakemberrel történő javíttatása esetén a jótállás érvényét veszíti. A CTEK vállalat a jelen korlátozott jótállásban rögzítetteken kívül semmilyen más felelősséget nem vállal, és a fentiekén kívül semmilyen más költség, pl. járulékos kár megtérítésére nem kötelezhető. Ezenfelül a CTEK vállalat a jelen jótálláson kívül semmilyen további jótállás biztosítására nem kötelezhető.

Átdolgozások

A termék változásai kihatással lehetnek a karbantartási igényekre. A jelen útmutatóban olvasható leírások és specifikációk a nyomtatás időpontjában érvényesek. A teljes és naprakész karbantartási utasításokért minden esetben olvassa el a webhelyünkön közzétett útmutatót.

Biztonság

- A töltőkészüléket kizárólag a műszaki adatoknál szereplő akkumulátorok töltésére tervezték. Ne használja a töltőt semmilyen más célra.
- Mindig tartsa be az akkumulátor gyártójának felhasználási és biztonsági útmutatásait.
- Soha ne próbáljon meg nem újratölthető telepet tölteni.
- Töltés közben soha ne helyezze a töltőt az akkumulátor tetejére, és ne takarja le.
- Soha ne töltjön fagyott vagy sérült akkumulátort.
- Soha ne használjon olyan töltőkészüléket, amelynek kábelei sérültek. Győződjön meg arról, hogy a kábelek nem sérültek forró felületek vagy éles szélek miatt, illetve bármilyen más módon.
- Soha ne helyezzen el ventilátor által hűtött terméket olyan módon, hogy a ventilátor port, piszkot vagy egyéb szennyeződést szívhasson be.
- A sérült kábelt a CTEK márkaképviselőnek kell kicserélnie eredeti CTEK-kábel használatával. A leválasztható kábelt a felhasználó is kicserélheti egy eredeti CTEK-kábelre.
- A töltőkábelt legfeljebb 3,0 m-es teljes hosszúig hosszabbítsa. Kizárólag a CTEK által gyártott eredeti hosszabbítót használjon.
- A kimeneti kábel hosszabbítása elektromágneses interferenciát okozhat.
- A hálózatra történő csatlakoztatást minden esetben az adott ország villamossági előírásainak megfelelően végezze.
- Földelt hálózati dugasszal ellátott töltőket kizárólag földelt hálózati aljzatra szabad csatlakoztatni.
- A savas ólomakkumulátorok töltés közben robbanékony gázokat fejleszhetnek. Ügyeljen arra, hogy ne keletkezzenek szikrák az akkumulátor közelében. Gondoskodjon a megfelelő szellőzésről.
- Az IPx4-nél alacsonyabb védettségű töltőkészülékeket beltéri használatra tervezték. Lásd a műszaki adatoknál. Ne tegye ki eső vagy hó hatásának.
- A töltőkészüléket először az akkumulátor pozitív sarkához csatlakoztassa, és aztán a negatívhoz. Ezután csatlakoztassa a töltőt az elektromos hálózatra.
- Járműbe szerelt akkumulátor esetén a töltőkészüléket először az akkumulátor pozitív sarkához csatlakoztassa, és aztán a jármű karosszériájához, távol az üzemyagycsótól. Ezután csatlakoztassa a töltőt az elektromos hálózatra.
- Először válassza le a töltőt az elektromos hálózatról. Ezután távolítsa el a negatív csatlakozást (karosszériát), és végül a pozitív csatlakozást.
- Töltés közben ne hagyja felügyelet nélkül a töltőt hosszú ideig. Hiba esetén válassza le kézzel a töltőkészüléket.
- **(IEC 7.12, 5. kiadás)** A készüléket nem használhatják csökkent fizikai, érzékelési vagy szellemi képességű, tapasztalatlan vagy ismeretekkel nem rendelkező személyek (köztük gyerekek), hacsak nem felügyeli őket olyan személy, aki felelős a biztonságukért, vagy nem kapnak ilyen személytől utasításokat a berendezés használatára vonatkozóan. A gyermekeket felügyelni kell, hogy ne játszhassanak a készülékkel.
(EN 7.12) A készüléket 8 évnél idősebb gyermekek, valamint csökkent fizikai, érzékelési vagy szellemi képességű, tapasztalatlan vagy ismeretekkel nem rendelkező személyek egy felelős személy felügyeletével vagy a biztonságos használatra vonatkozó útmutatásaival használhatják, figyelembe véve az ezzel járó kockázatokat. Gyermekek nem játszhatnak a készülékkel. A készülék tisztítását és felhasználó általi karbantartását gyermekek kizárólag felügyelettel végezhetik.

Dati tecnici

DATI TECNICI	
Modello	1098
Ingresso	220-240 V CA, 47-63 Hz, 1,2 A
Uscita	12 V, 8 A
Temperatura di funzionamento ambiente	Da -30°C a +50°C
Tipi di batteria	12 V: WET, MF, Ca/Ca, AGM, EFB, GEL, LiFePO ₄
Capacità batteria	3-180 Ah
Protezione	IP65
Peso netto (unità con cavi)	675 g
Dimensioni (L x P x A)	235 x 88 x 52 mm

Bluetooth®

Il marchio e i logo Bluetooth® sono marchi registrati di proprietà di Bluetooth® SIG, Inc. e il relativo utilizzo da parte di CTEK è concesso in licenza. Altri marchi e nomi commerciali sono di proprietà dei rispettivi titolari.

Garanzia limitata

CTEK rilascia una garanzia limitata all'acquirente originale del prodotto. Il periodo di garanzia limitata varia a seconda del prodotto. La garanzia limitata non è trasferibile. La garanzia copre i difetti di produzione e di materiale. La garanzia è nulla se il prodotto è stato aperto, maneggiato incautamente o riparato da qualcuno diverso da un tecnico CTEK o da un rappresentante autorizzato da CTEK. CTEK non rilascia alcuna garanzia diversa da quella limitata e non può essere ritenuta responsabile di eventuali costi diversi da quelli sopra indicati né di eventuali danni consequenziali. CTEK non è tenuta a fornire assistenza sulla base di altre garanzie diverse dalla presente.

Revisioni

Le modifiche apportate al prodotto possono provocare modifiche alle attività di mantenimento. Le descrizioni e le specifiche contenute in questo manuale erano in vigore al momento della stampa. Per assicurarsi che le istruzioni di mantenimento siano complete e aggiornate, leggere sempre il manuale pubblicato sul nostro sito Web.

Sicurezza

- Il caricabatterie è progettato esclusivamente per caricare batterie in base alle specifiche tecniche. Non utilizzarlo per altri scopi.
- Seguire sempre le indicazioni d'uso e di sicurezza del produttori della batteria.
- Non tentare mai di ricaricare batterie non ricaricabili.
- Non posizionare mai il caricabatterie sopra la batteria né coprire il caricabatterie durante la ricarica.
- Non caricare mai una batteria congelata o danneggiata.
- Non utilizzare mai un caricabatterie con cavi danneggiati. Verificare che i cavi non siano stati danneggiati da superfici calde, bordi taglienti o in altro modo.
- Un prodotto dotato di ventola di raffreddamento deve essere posizionato in modo tale che polvere, sporco o simili non possano essere aspirati.
- Un cavo danneggiato deve essere sostituito da un rappresentante CTEK utilizzando una parte originale fornita da CTEK. Un cavo rimovibile può essere sostituito dall'utente utilizzando una parte originale fornita da CTEK.
- Non prolungare mai il cavo del caricabatterie per una lunghezza totale superiore a 3 metri. Utilizzare solo parti originali fornite da CTEK.
- La prolunga del cavo di uscita può causare interferenze elettromagnetiche.
- Il collegamento alla rete elettrica deve essere conforme alle normative nazionali per le installazioni elettriche.
- I caricabatterie con spina di rete collegata a terra devono essere collegati solo a una presa con messa a terra.
- Durante la carica, le batterie al piombo-acido possono emettere gas esplosivi. Evitare scintille vicino alla batteria. Permettere un'adeguata ventilazione.
- I caricabatterie con classe IP inferiore a IPX4 sono progettati per uso interno. Vedere le specifiche tecniche. Non esporre a pioggia o neve.
- Collegare il caricabatterie al polo positivo della batteria e quindi al polo negativo. Collegare infine il caricabatterie alla rete elettrica.
- Per le batterie montate all'interno di un veicolo, collegare il caricabatterie al polo positivo della batteria e quindi al telaio del veicolo lontano dal tubo del carburante. Collegare infine la batteria alla rete elettrica.
- Scollegare il caricabatterie dalla rete elettrica. Successivamente, rimuovere la connessione negativa (telaio del veicolo) e quindi la connessione positiva.
- Non lasciare la batteria incustodita per un periodo di tempo prolungato durante la ricarica. Se si verifica un errore, scollegare manualmente il caricabatterie.
- **(IEC 7.12 ed.5)** Questo apparecchio non è destinato all'uso da parte di persone (compresi i bambini) con ridotte capacità fisiche, sensoriali o mentali o prive di esperienza e conoscenza, a meno che non siano state sottoposte a supervisione o non abbiano ricevuto istruzioni relative all'uso dell'apparecchio da parte di una persona responsabile della loro sicurezza. I bambini devono essere sorvegliati per assicurarsi che non giochino con l'apparecchio.
(EN 7.12) Questo apparecchio può essere utilizzato da bambini di età pari o superiore a 8 anni e da persone con capacità fisiche, sensoriali o mentali ridotte o prive di esperienza e conoscenza qualora siano state sottoposte a supervisione o abbiano ricevuto istruzioni sull'uso dell'apparecchio in modo sicuro, comprendendone i pericoli correlati. I bambini non devono giocare con l'apparecchio. La pulizia e la manutenzione ad opera dell'utente non devono essere eseguite da bambini senza supervisione.

Techniniai duomenys

TECHNINIAI DUOMENYS	
Modelio Nr.	1098
Išvadas	220-240 V kint. sr., 47-63 Hz, 1,2 A
Išvadas	12 V, 8 A
Aplinkos darbinė temperatūra	Nuo -30 °C iki +50 °C
Akumuliatorių tipas	12 V: WET, MF, Ca/Ca, AGM, EFB, GEL, LiFePO ₄
Akumuliatoriaus galia	3-180 Ah
Apsauga nuo išorinių veiksnių	IP65
Grynasis svoris (prietaisas su laidais)	675 g
Matmenys (ilgis x plotis x aukštis)	235 x 88 x 52 mm

„Bluetooth®“

„Bluetooth®“ žodinis ženklas ir logotipai yra registruotieji prekių ženklai, priklausantys „Bluetooth® SIG, Inc“, ir šiuos ženklus CTEK naudoja pagal licenciją. Kiti prekių ženklai ir pavadinimai priklauso atitinkamiems jų savininkams.

Ribota garantija

CTEK suteikia ribotą garantiją pirmajam gaminio pirkėjui. Atsižvelgiant į gaminį, garantinis laikotarpis skiriasi. Ribotoji garantija nėra perduodama. Garantija taikoma gamybiniams ir medžiaginiams defektams. Ši garantija negalioja, jei gaminys buvo netvarkingai naudotas arba jei jį remontavo ne CTEK arba jos įgaliotieji atstovai. CTEK nesuteikia jokios kitos garantijos, išskyrus šią ribotą garantiją, ir nėra atsakinga už jokiais kitais išlaidas, išskyrus minėtąsias, t. y. neatsako už jokių pasekminių nuostolių. Be to, CTEK neįsipareigoja jokiai kitai garantijai, išskyrus šią.

Peržiūros

Dėl gaminio pakeitimų gali pasikeisti reikalingi atlikti priežiūros darbai. Šiame vadove pateikti aprašymai ir techniniai duomenys buvo teisingi spausdinimo metu. Kad priežiūros instrukcijos būtų išsamios ir naujausios, visada skaitykite instrukcijas, skelbiamas mūsų svetainėje.

Saugumas

- Įkroviklis skirtas įkrauti tiktai akumuliatorius pagal pateiktus techninius duomenis. Nenaudokite įkroviklio jokiam kitam tikslui.
- Visada laikykitės akumuliatoriaus gamintojo naudojimo ir saugumo rekomendacijų.
- Niekada nebandykite įkrauti neįkraunamų akumuliatorių.
- Niekada nedėkite įkroviklio ant akumuliatoriaus viršaus ir neuždenkite įkroviklio įkrovimo metu.
- Niekada nebandykite įkrauti užšalusio ar pažeisto akumuliatoriaus.
- Niekada nebandykite naudoti akumuliatoriaus su pažeistais laidais. Įsitinkinkite, kad laidų nepažeidė karšti paviršiai, aštrūs kraštai ar pan.
- Niekada nestatykite ventiliatoriumi aušinamo prietaiso taip, kad į ventiliatorių būtų įsiurbiamos dulės, purvas ar pan.
- Pažeistą laidą CTEK atstovas turi pakeisti originalia CTEK pateikiama dalimi. Atjungiamą laidą originalia CTEK pateikiama dalimi gali pakeisti pats naudotojas.
- Niekada nejunkite ilgesnių nei 3,0 m bendrojo ilgio įkroviklio laidų. Naudokite tik originalias CTEK pateiktas dalis.
- Naudojamas išvado laido ilgintuvas gali kelti elektromagnetinius trikdžius.
- Prietaisą prijunkite prie maitinimo šaltinio pagal galiojančius elektros instaliacijoms nacionalinius reikalavimus.
- Įkroviklius su žemintu maitinimo laido kištuku galima jungti tik į žemintą elektros lizdą.
- Įkrovimo metu iš rūgštinio tipo akumuliatorių gali būti išskiriamos sprogios dujos. Pasirūpinkite, kad šalia akumuliatorių nebūtų kibirkščių. Pasirūpinkite tinkama ventiliacija.
- Įkrovikliai, kurių IP klasė yra mažesnė negu IPX4, yra skirti naudoti patalpose. Žr. techninius duomenis. Saugokite prietaisą nuo sniego ir lietaus.
- Prijunkite įkroviklį prie teigiamo akumuliatoriaus poliaus, tada - prie neigiamo poliaus. Tada prijunkite įkroviklį prie maitinimo šaltinio.
- Automobilyje įstatytiems akumuliatoriams reikia prijungti įkroviklį iš pradžių prie akumuliatoriaus teigiamo poliaus, tada - prie automobilio kėbulo atokiau nuo degalų žarnos. Tada prijunkite įkroviklį prie maitinimo šaltinio.
- Atjunkite įkroviklį nuo elektros lizdo. Paskui atjunkite neigiamą jungtį (su automobilio kėbulu), tada - teigiamą jungtį.
- Nepalikite akumuliatoriaus be priežiūros ilgesnį laiką, kai vyksta įkrovimas. Jei įvyko klaida, rankiniu būdu atjunkite įkroviklį.
- **(IEC 7.12, 5 leid.)** Šis prietaisas nėra skirtas naudoti ribotų fizinių, protinių ar jutiklinių gebėjimų asmenims (įskaitant vaikus) ar asmenims, kurie neturi pakankamai patirties ir žinių, jei jų apie prietaiso naudojimą neinstruktavo arba neprižiūri patyręs ir už jų saugumą atsakingas asmuo. Vaikai turi būti stebimi, kad nežaistų su prietaisu.
(IEC 7.12) Šiuo prietaisu gali naudotis vaikai nuo 8 metų amžiaus ir ribotų fizinių, protinių ar jutiklinių gebėjimų asmenys ar asmenys, kurie neturi pakankamai patirties ir žinių, jei jie buvo instrukuoti, kaip saugiai naudotis prietaisu, ir supranta galinčius iškilti pavojus arba yra prižiūrimi kito asmens. Vaikai neturi žaisti su prietaisu. Vaikai negali valyti ir atlikti prietaiso priežiūros, jei jų neprižiūri suaugęs asmuo.

Tehniskie dati

TEHNISKIE DATI	
Modeļa numurs	1098
Ievade	220-240 V maiņstrāva, 47-63 Hz, 1,2 A
Izvide	12 V, 8 A
Apkārtējā darba temperatūra	No -30 °C līdz +50 °C
Akumulatoru veidi	12 V: WET, MF, Ca/Ca, AGM, EFB, GEL, LiFePO ₄
Akumulatora kapacitāte	3-180 Ah
Aizsardzība pret iekļūšanu	IP65
Neto svars (ierīce ar kabeliem)	675 g
Izmēri (garums x platums x augstums)	235 x 88 x 52 mm

Bluetooth®

Bluetooth® vārdiskā zīme un logotipi ir Bluetooth® SIG, Inc. piederošas reģistrētas preču zīmes. Un CTEK izmanto šīs preču zīmes saskaņā ar licenci. Citas preču zīmes un tirdzniecības nosaukumi pieder to attiecīgajiem īpašniekiem.

Ierobežotā garantija

CTEK izsniedz ierobežotu garantiju izstrādājuma sākotnējam pircējam. Atkarībā no izstrādājuma ierobežotā garantija atšķirsies. Ierobežotā garantija nav nododama tālāk. Garantija sedz ražošanas kļūmes un materiālu defektus. Garantija nav spēkā, ja izstrādājums ir lietots bezrūpīgi vai to ir remontējis kāds cits, nevis CTEK vai pilnvarotie pārstāvji. CTEK nesniedz nekādas citas garantijas kā tikai šo ierobežoto garantiju un neuzņemas atbildību par nekādām citām izmaksām, kas nav minētas iepriekš, t. i. izrietošajiem bojājumiem. Turklāt CTEK nav atbildīgs ne par vienu citu garantiju kā tikai šo.

Pārskatītie izdevumi

Mainot izstrādājumu, var mainīties apkopes darbi. Šajā rokasgrāmatā iekļautie apraksti un specifikācijas bija spēkā drukāšanas brīdī. Lai nodrošinātu, ka apkopes norādījumi ir pilnvērtīgi un jaunākie, vienmēr skatiet mūsu vietnē publicēto rokasgrāmatu.

Drošība

- Lādētājs ir paredzēts tikai akumulatoru uzlādei atbilstoši tehniskajām specifikācijām. Nelietojiet lādētāju nekādiem citiem nolūkiem.
- Vienmēr ievērojiet akumulatoru ražotāju lietotāja un drošības norādījumus.
- Nekad nemēģiniet uzlādēt nelādējamus akumulatorus.
- Nekad nenovietojiet lādētāju uz akumulatora un uzlādes laikā neapsedziet lādētāju.
- Nekad nelādējiet sasalušu vai bojātu akumulatoru.
- Nekad nelietojiet lādētāju ar bojātiem kabeļiem. Nodrošiniet, ka kabeļus nav sabojājušas karstas virsmas, asas malas un tie nav sabojāti nekādā citā veidā.
- Nekad nenovietojiet ar ventilatoru dzesētu izstrādājumu tā, ka putekļi, netīrumi vai līdzīgas daļiņas tiek iesūkti ventilatorā.
- Bojātā kabeļa nomaiņa ir jāuztic CTEK pārstāvim, izmantojot CTEK piegādāto oriģinālo detaļu. Atvienojamo kabeli var nomainīt lietotājs, izmantojot CTEK piegādāto oriģinālo detaļu.
- Nekad nepagariniet lādētāja kabeli vairāk par 3 metriem. Izmantojiet CTEK piegādāto oriģinālo detaļu.
- Izvades kabeļa pagarināšana var izraisīt elektromagnētiskos traucējumus.
- Savienojums ar elektrotīklu ir jāveido saskaņā ar elektroietaišu valsts noteikumiem.
- Lādētāji ar zemējuma spraudni ir jāpievieno tikai zemējuma kontaktligzdai.
- Uzlādes laikā svina skābes akumulatori var izdalīt uzliesmojošas gāzes. Novērsiet dzirksteles akumulatora tuvumā. Nodrošiniet labu ventilāciju.
- Lādētāji ar IP klasi, kas mazāka par IPX4, ir paredzēti lietošanai iekšējās. Skatiet tehniskās specifikācijas. Nepakļaujiet lietus vai sniega iedarbībai.
- Pievienojiet lādētāju akumulatora pozitīvajai spaiļei un pēc tam automašīnas šasijai. Pēc tam pievienojiet lādētāju elektrotīklam.
- Akumulatoriem, kas uzstādīti automašīnā, pievienojiet lādētāju akumulatoram pozitīvajai spaiļei un pēc tam automašīnas šasijai attālāk no degvielas caurules. Pēc tam pievienojiet lādētāju elektrotīklam.
- Atvienojiet lādētāju no elektrotīkla. Pēc tam noņemiet negatīvo savienojumu (automašīnas šasija) un pēc tam — pozitīvo savienojumu.
- Uzlādes laikā neatstājiet nevienu akumulatoru bez uzraudzības ilgu laika posmu. Ja rodas kāda kļūda, atvienojiet lādētāju manuāli.
- **(IEC 5. izdevuma 7.12. apakšpants)** Šo ierīci nav paredzēts lietot personām (tostarp bērniem) ar samazinātām fiziskām, sensorām vai garīgām spējām, pieredzes un zināšanas trūkumu, ja vien viņus neuzrauga persona, kas atbildīgi par drošību, vai šāda persona nesniedz viņiem norādījumus. Bērni ir jāuzrauga, lai garantētu, ka viņi nespēlējas ar ierīci.
- **(EN 7.12. apakšpants)** Šo ierīci var lietot bērni no 8 gadu vecuma un personas ar samazinātām fiziskām, sensorām vai garīgām spējām, pieredzes un zināšanas trūkumu, ja viņus uzrauga vai viņiem tiek sniegti norādījumi par ierīces lietošanu drošā veidā un viņi izprot iespējamo apdraudējumu. Bērni nedrīkst spēlēties ar ierīci. Bērni nedrīkst veikt tīrīšanu un lietotāja apkopi, ja viņi netiek uzraudzīti.

Technische gegevens

TECHNISCHE GEGEVENS.	
Modelnummer	1098
Ingaand	220-240 VAC, 47-63 Hz, 1,2 A
Uitgaand	12 V, 8 A
Omgevingstemperatuur tijdens bedrijf	-30 °C tot +50 °C
Accutypen	12 V: WET, MF, Ca/Ca, AGM, EFB, GEL, LiFePO ₄
Accucapaciteit	3-180 Ah
Beschermingsklasse (IP)	IP65
Nettogewicht (met kabels)	675 g
Afmetingen (L x B x H)	235 x 88 x 52 mm

Bluetooth®

Het Bluetooth®-woordmerk en de Bluetooth®-logo's zijn gedeponeerde handelsmerken van Bluetooth® SIG, Inc. en elk gebruik van dergelijke merken door CTEK gebeurt onder licentie. Andere handelsmerken en handelsnamen zijn die van hun respectievelijke eigenaren.

Beperkte garantie

CTEK geeft een beperkte garantie af aan de oorspronkelijke koper van het product. De periode van beperkte garantie varieert afhankelijk van het product. De beperkte garantie is niet overdraagbaar. De garantie is van toepassing op fabricagefouten en defecten in het materiaal. De garantie is niet geldig als het product open is geweest, onzorgvuldig is gebruikt of is gerepareerd door iemand anders dan CTEK of een bevoegde vertegenwoordiger van CTEK. CTEK biedt geen andere garantie dan deze beperkte garantie en is niet aansprakelijk voor andere kosten dan de hierboven vermelde kosten, zoals voor gevolgschade. Bovendien heeft CTEK geen verplichtingen in het kader van een andere garantie dan deze garantie.

Revisies

Wijzigingen aan het product kunnen wijzigingen in het onderhoudswerk tot gevolg hebben. De omschrijvingen en specificaties in deze handleiding waren van kracht op het moment van afdrukken. Om er zeker van te zijn dat de onderhoudsinstructies compleet en up-to-date zijn, dient u altijd de handleiding op onze website te lezen.

Veiligheid

- De oplader is alleen ontworpen voor het opladen van accu's volgens de technische specificaties. Gebruik de oplader niet voor andere doeleinden.
- Volg altijd de gebruikers- en veiligheidsinstructies van de accufabrikant op.
- Probeer nooit niet-oplaadbare batterijen of accu's op te laden.
- Plaats de oplader nooit bovenop de accu en dek de oplader niet af tijdens het opladen.
- Laad nooit een bevroren of beschadigde accu op.
- Gebruik nooit een oplader met beschadigde kabels. Zorg ervoor dat de kabels niet worden beschadigd door hete oppervlakken, scherpe randen of op een andere manier.
- Zet een ventilatorgekoeld product nooit zo neer dat stof, vuil of iets dergelijks in de ventilator kan worden gezogen.
- Een beschadigde kabel moet worden vervangen door een CTEK-vertegenwoordiger met behulp van een door CTEK geleverd origineel onderdeel. Een afneembare kabel kan door de gebruiker worden vervangen met behulp van een door CTEK geleverd origineel onderdeel.
- Verleng de laadkabel nooit tot een totale lengte van meer dan 3,0 m. Gebruik alleen originele onderdelen die door CTEK zijn geleverd.
- Verlenging van de uitgangskabel kan elektromagnetische interferentie veroorzaken.
- De aansluiting op het elektriciteitsnet moet in overeenstemming zijn met de nationale voorschriften voor elektrische installaties.
- Opladers met een geaarde stekker mogen alleen worden aangesloten op een geaard stopcontact.
- Tijdens het opladen kunnen loodzuuraccu's explosieve gassen afgeven. Voorkom vonken in de buurt van de accu. Zorg voor een goede ventilatie.
- Laders met een IP-klasse lager dan IPX4 zijn ontworpen voor gebruik binnenshuis. Zie de technische specificaties. Niet blootstellen aan regen of sneeuw.
- Sluit de oplader aan op de pluspool van de accu en daarna op de minpool. Sluit vervolgens de oplader aan op het elektriciteitsnet.
- Voor accu's die in een voertuig zijn gemonteerd, sluit u de oplader aan op de pluspool van de accu en daarna op het voertuigchassis uit de buurt van de brandstofleiding. Sluit vervolgens de oplader aan op het elektriciteitsnet.
- Koppel de oplader los van het elektriciteitsnet. Verwijder vervolgens de min-aansluiting (voertuigchassis) en vervolgens de plus-aansluiting.
- Laat een accu tijdens het opladen niet langere tijd onbeheerd achter. Als er een fout optreedt, moet u de oplader handmatig loskoppelen.
- **(IEC 7.12 ed.5)** Dit apparaat is niet bedoeld voor gebruik door personen (inclusief kinderen) met verminderde fysieke, zintuiglijke of mentale capaciteiten, of een gebrek aan ervaring en kennis, tenzij zij toezicht of instructies hebben gekregen over het gebruik van het apparaat door een persoon die verantwoordelijk is voor hun veiligheid. Kinderen moeten onder toezicht staan om ervoor te zorgen dat ze niet met het apparaat spelen.
- **(EN 7.12)** Dit apparaat kan worden gebruikt door kinderen vanaf 8 jaar en personen met verminderde fysieke, zintuiglijke of mentale capaciteiten, of een gebrek aan ervaring en kennis, indien zij toezicht of instructies hebben gekregen over het gebruik van het apparaat op een veilige manier en de risico's ervan begrijpen. Kinderen mogen niet met het apparaat spelen. Reiniging en onderhoud mag niet door kinderen worden uitgevoerd zonder toezicht.

Tekniske data

TEKNISKE DATA	
Modellnummer	1098
Input	220-240 VAC, 47-63 Hz, 1.2 A
Output	12 V, 8 A
Omgivelsestemperatur for drift	-30°C til +50°C
Batterityper	12 V: WET, MF, Ca/Ca, AGM, EFB, GEL, LiFePO ₄
Batterikapasitet	3-180 Ah
Innstrømningsbeskyttelse	IP65
Nettvekt (enhet med kabler)	675 g
Dimensjoner (L x B x H)	235 x 88 x 52 mm

Bluetooth®

Bluetooth® merket og logoen er registrerte varemerker eid av Bluetooth® SIG, Inc. og bruk av slike merker av CTEK faller under lisensavtaler. Andre varemerker og handelsnavn tilhører sine respektive eiere.

Begrenset garanti

CTEK gir en begrenset garanti til opprinnelig kjøper av produktet. Garantiperioden varierer avhengig av produktet. En begrenset garanti kan ikke overføres. Garantien dekker produksjonsfeil og materialdefekter. Garantien er ugyldig hvis produktet er håndtert uforsiktig eller er reparert av andre enn CTEK og deres autoriserte representanter. CTEK gir ingen garanti, annet enn denne begrensede garantien og er ikke pliktet til andre kostnader enn de som er nevnt ovenfor, dvs. konsekvensielle skader dekkes ikke. Videre er CTEK ikke pliktet til å holde noen annen garanti enn denne garantien.

Revisjoner

Endringer i produktet kan forårsake endringer i vedlikeholdsarbeidet. Beskrivelsene og spesifikasjonene i denne håndboken var gjeldende på trykkesidspunktet. For å forsikre deg om at vedlikeholdsinstruksjonene er fullstendige og oppdatert, anbefales det å alltid lese håndboken som er publisert på vår hjemmeside.

Sikkerhet

- Laderen er bare designet til å lade batterier i samsvar med tekniske spesifikasjoner. Ikke bruk laderen til andre formål.
- Følg alltid batteriproducentens brukerveiledning og sikkerhetsveiledning.
- Prøv aldri å lade ikke-ladbare batterier.
- Sett aldri laderen over batteriet eller dekk til laderen mens den lader.
- Lad aldri et frossent eller skadet batteri.
- Aldri bruk laderen med en skadet kabel. Kontroller at kablene ikke er skadet av kontakt med varme overflater, skarpe kanter eller på annen måte.
- Bruk aldri et produkt med viftekjøling på en slik måte at støv, skitt eller lignende kan suges inn i viften.
- En skadet kabel må kun erstattes av gyldig CTEK-representant, og kun originaldel fra CTEK skal benyttes. En avtagbar kabel kan erstattes av brukeren med en originaldel fra CTEK.
- Aldri strekk ladekabelen ut til en total lengde på mer enn 3,0 m. Bruk kun originaldeler fra CTEK.
- Utstrekningen fra uttaks-kabelen kan forårsake elektromagnetisk støy.
- Kobling til hovedstrømnettet må være i samsvar med nasjonale reguleringer for elektriske installasjoner.
- Ladere med jordede hovedplugger skal kun tilkobles jordet uttak.
- Under lading kan blysyrebatterier utgi eksplosive gasser. Unngå gnister nær batteriet. Sørg for god ventilasjon.
- Ladere med IP-klasse lavere enn IPX4 er ment til innendørsbruk. Se tekniske spesifikasjoner. Ikke utsett laderen for regn eller snø.
- Koble laderen til den positive polen på batteriet og så til den negative polen. Neste kobler du laderen til hovedstrømmen.
- Når det gjelder batterier montert på innsiden av kjøretøyet, kobler du laderen til den positive polen på batteriet og så fjernkobler du til på understellet til kjøretøyet fra drivstoffslangen. Til sist kobler du laderen til hovedstrømmen.
- Koble laderen fra hovedstrøm. Fjern deretter den negative koblingen (kjøretøyets chassis) og til slutt den positive koblingen.
- Ikke la batteriene stå uten oppsyn i lengre tid mens de lader. Koble fra laderen umiddelbart hvis det oppstår feil.
- **(IEC 7.12 ed.5)** Denne applikasjonen er ikke beregnet til bruk av personer (inkl. barn) med begrenset fysisk, sensorisk eller mental kapasitet, eller manglende erfaring og kunnskap, med mindre de har fått oversyn og instruksjoner om bruk av enheten, av en person som tar ansvar for deres sikkerhet. Barn bør overvåkes for å være sikre på at de ikke leker med enheten.
(EN 7.12) Denne enheten kan brukes av barn 8 år og eldre og av personer med redusert fysisk, sensorisk og mental kapasitet, eller manglende erfaring og kunnskap, hvis de er overvåket og instruert i sikker bruk av enheten og forstår farene involvert. Barn skal ikke leke med enheten. Rens og brukervedlikehold skal ikke utføres av barn uten oppsyn.

Dane techniczne

DANE TECHNICZNE	
Numer modelu	1098
Moc wejściowa	220-240 V AC, 47-63 Hz, 1,2 A
Moc wyjściowa	12 V, 8 A
Robocza temperatura otoczenia	Od -30°C do +50°C
Typy akumulatora	12 V: WET, MF, Ca/Ca, AGM, EFB, GEL, LiFePO ₄
Pojemność akumulatora	3-180 Ah
Stopień ochrony (IP)	IP65
Waga netto (urządzenie z kablami)	675 g
Wymiary (dł. × szer. × wys.)	235 × 88 × 52 mm

Bluetooth®

Słowny znak towarowy Bluetooth® oraz logo Bluetooth® są własnością firmy Bluetooth® SIG, Inc., a firma CTEK korzysta z nich na podstawie licencji. Pozostałe znaki towarowe i nazwy handlowe należą do właścicieli, których odpowiednio reprezentują.

Ograniczona gwarancja

Firma CTEK udziela ograniczonej gwarancji pierwotnemu nabywcy tego produktu. Okres niniejszej ograniczonej gwarancji może się różnić w zależności od produktu. Niniejsza ograniczona gwarancja nie podlega przeniesieniu. Gwarancja ta dotyczy wad produkcyjnych i materiałowych. Gwarancja ta traci ważność w razie nieumiejętnego obsługiwanie produktu lub naprawiania go przez kogokolwiek innego niż firma CTEK albo jej autoryzowany przedstawiciel. Firma CTEK nie udziela gwarancji innej niż niniejsza ograniczona gwarancja i nie ponosi odpowiedzialności za szkody inne niż wskazane powyżej, tj. za szkody wtórne. Ponadto firma CTEK nie ma obowiązku udzielać żadnej innej gwarancji niż niniejsza gwarancja.

Rewizje

Zmiany w zakresie produktu mogą spowodować zmiany w zakresie czynności konserwacyjnych. Opisy i specyfikacje zawarte w niniejszej instrukcji obsługi obowiązywały w momencie drukowania. Aby mieć pewność, że instrukcje dotyczące konserwacji są kompletne i aktualne, należy każdorazowo zapoznać się z instrukcją obsługi opublikowaną na naszej witrynie internetowej.

Bezpieczeństwo

- Ładowarka służy wyłącznie do ładowania akumulatorów zgodnie ze specyfikacją techniczną. Nie należy używać ładowarki w żadnym innym celu.
- Należy zawsze stosować się do zaleceń producenta akumulatora dotyczących sposobu oraz bezpieczeństwa korzystania z akumulatora.
- Nigdy nie należy próbować ładować baterii, które nie są przeznaczone do powtórnego ładowania.
- Nigdy nie należy umieszczać ładowarki na akumulatorze ani pokrywie akumulatora podczas jego ładowania.
- Nidy nie należy ładować zamrożonego ani uszkodzonego akumulatora.
- Nidy nie należy używać ładowarki z uszkodzonymi kablami. Należy upewnić się, że kable nie zostały uszkodzone przez gorące powierzchnie, ostre krawędzie, przez inne elementy ani w inny sposób.
- Nigdy nie należy umieszczać w pobliżu produktów chłodzonych przy użyciu wentylatora, aby pył, kurz ani inne podobne substancje nie zostały wessane do wnętrza wentylatora.
- Uszkodzony kabel powinien zostać wymieniony przez przedstawiciela firmy CTEK na oryginalną część dostarczoną przez firmę CTEK. Odłączany kabel może zostać wymieniony przez użytkownika na oryginalną część dostarczoną przez firmę CTEK.
- Nigdy nie należy przedłużać kabla ładowarki do łącznej długości powyżej 3,0 m. Należy korzystać wyłącznie z oryginalnych części dostarczonych przez firmę CTEK.
- Przedłużenie kabla wyjściowego może spowodować wystąpienie zakłóceń elektromagnetycznych.
- Podłączenie do zasilania powinno przebiegać w sposób zgodny z krajowymi przepisami dotyczącymi instalacji elektrycznych.
- Ładowarki wyposażone we wtyczkę sieciową z uziemieniem należy podłączać wyłącznie do gniazdek zasilających z uziemieniem.
- Podczas ładowania akumulatory kwasowo-ołowiowe mogą generować gazy wybuchowe. Należy zapobiegać powstawaniu iskier w pobliżu akumulatora. Niezbędne jest zapewnienie dobrej wentylacji.
- Ładowarki o stopniu zabezpieczenia IP poniżej IPX4 są przeznaczone do użytku w pomieszczeniach. Zob. dane techniczne. Nie wystawiać produktu na działanie deszczu ani śniegu.
- Ładowarkę należy podłączyć najpierw do dodatniego bieguna akumulatora, a następnie do bieguna ujemnego. Następnie należy podłączyć ładowarkę do zasilania.
- W przypadku akumulatorów montowanych wewnątrz pojazdów należy podłączyć ładowarkę do dodatniego bieguna akumulatora, a następnie do podwozia pojazdu, w miejscu oddalonym od rury paliwowej. Następnie należy podłączyć ładowarkę do zasilania.
- Następnie należy podłączyć ładowarkę do zasilania sieciowego. Następnie należy odłączyć złącze ujemne (podwozie pojazdu), a później złącze dodatnie.
- Nie należy pozostawiać ładowanego akumulatora na dłuższy czas bez nadzoru. W przypadku wystąpienia jakiegokolwiek błędu należy ręcznie odłączyć ładowarkę.
- **(IEC 7.12 Ed. 5)** To urządzenie nie jest przeznaczone do użytku przez osoby (w tym dzieci) o ograniczonych zdolnościach fizycznych, czuciowych i umysłowych oraz osób nieposiadających doświadczenia lub wiedzy w tym zakresie, chyba że osoby takie będą pod nadzorem innej osoby odpowiedzialnej za ich bezpieczeństwo lub otrzymają od takiej osoby instrukcje dotyczące użytkowania urządzenia. Należy zwrócić uwagę na to, by dzieci nie bawiły się urządzeniem.
- **(EN 7.12)** Z tego urządzenia mogą korzystać dzieci powyżej 8. roku życia oraz osoby o ograniczonych zdolnościach fizycznych, czuciowych i umysłowych oraz osoby nieposiadające doświadczenia lub wiedzy w tym zakresie, o ile osoby te będą pod nadzorem innej osoby lub otrzymają instrukcje dotyczące bezpiecznego użytkowania urządzenia oraz rozumieją zagrożenie, z jakim wiąże się użytkowanie urządzenia. Dzieciom nie wolno bawić się urządzeniem. Dzieci nie powinny przeprowadzać czynności związanych z czyszczeniem i konserwacją urządzenia bez odpowiedniego nadzoru.

Dados técnicos

DADOS TÉCNICOS	
Número do modelo	1098
Entrada	220-240 V CA, 47-63 Hz, 1,2 A
Saída	12 V, 8 A
Temperatura ambiente de funcionamento	-30 °C a +50 °C
Tipos de bateria	12 V: WET, MF, Ca/Ca, AGM, EFB, GEL, LiFePO ₄
Capacidade da bateria	3-180 Ah
Proteção contra elementos exteriores	IP65
Peso líquido (unidade com cabos)	675 g
Dimensões (C x L x A)	235 x 88 x 52 mm

Bluetooth®

Os logótipos e a marca nominativa Bluetooth® são marcas comerciais registadas da Bluetooth® SIG, Inc. e qualquer utilização dos mesmos por parte da CTEK é efetuada sob licença. As outras marcas comerciais e nomes comerciais pertencem aos respetivos proprietários.

Garantia limitada

A CTEK emite uma garantia limitada ao comprador original do produto. O período da garantia limitada varia consoante o produto. A garantia limitada não é transferível. A garantia aplica-se a falhas de fabrico e defeitos materiais. A garantia é nula se o produto for manuseado sem cuidado ou reparado por uma entidade que não a CTEK ou um dos seus representantes autorizados. A CTEK não emite qualquer outra garantia para além desta garantia limitada e não se responsabiliza por outros custos para além dos acima mencionados, ou seja, nenhum dano consequencial. Além disso, a CTEK não está obrigada a qualquer outra garantia diferente desta.

Revisões

As alterações ao produto podem causar alterações no trabalho de manutenção. As descrições e especificações contidas neste manual estavam em vigor durante a impressão. Leia sempre o manual publicado no nosso site Web para se certificar de que as instruções de manutenção estão completas e atualizadas.

Segurança

- O carregador foi concebido apenas para carregar baterias de acordo com a especificação técnica. Não utilize o carregador para qualquer outro fim.
- Siga sempre as recomendações de utilizador e segurança dos fabricantes de baterias.
- Nunca tente carregar baterias não recarregáveis.
- Nunca coloque o carregador por cima de uma bateria nem cubra o mesmo enquanto carrega.
- Nunca carregue uma bateria congelada ou danificada.
- Nunca utilize um carregador com cabos danificados. Certifique-se de que os cabos não foram danificados por superfícies quentes, arestas afiadas ou de qualquer outra forma.
- Nunca coloque um produto arrefecido por ventoinha de forma a que a mesma possa absorver pó, terra ou outras impurezas.
- Um cabo danificado tem de ser substituído por um representante da CTEK utilizando uma peça original fornecida pela CTEK. Um cabo amovível pode ser substituído pelo utilizador utilizando uma peça original fornecida pela CTEK.
- Nunca alargue o cabo do carregador acima de um total de 3,0 m de comprimento. Utilize apenas peças originais fornecidas pela CTEK.
- O alargamento de um cabo de saída pode causar interferência eletromagnética.
- A ligação à fonte de alimentação tem de estar em conformidade com as regulamentações nacionais para instalações elétricas.
- Os carregadores com fichas ligadas à terra apenas podem ser ligados a tomadas com ligação à terra.
- As baterias de chumbo-ácido podem emitir gases explosivos durante o carregamento. Evite produzir faíscas junto à bateria. Proporcione uma boa ventilação.
- Os carregadores com classe IP inferior a IPX4 são concebidos para utilização no exterior. Consulte a especificação técnica. Não exponha à chuva ou à neve.
- Ligue o carregador ao polo positivo da bateria e, em seguida, ao polo negativo. Depois, ligue o carregador à fonte de alimentação.
- Para baterias montadas dentro de um veículo, ligue o carregador ao polo positivo da bateria e, em seguida, ao chassi do veículo, afastado do tubo de combustível. Depois, ligue o carregador à fonte de alimentação.
- Desligue o carregador da fonte de alimentação. Depois, remova a ligação negativa (chassi do veículo) e, em seguida, a ligação positiva.
- Não deixe nenhuma bateria sem supervisão durante o carregamento por longos períodos de tempo. Se ocorrer algum erro, desligue o carregador manualmente.
- **(IEC 7.12 ed.5)** Este aparelho não se destina a ser utilizado por pessoas (incluindo crianças) com capacidades físicas, sensoriais ou mentais limitadas ou com falta de experiência e conhecimento, a menos que lhes tenham sido fornecidas orientações ou instruções relativamente à utilização do aparelho por uma pessoa responsável pela segurança destas pessoas. As crianças devem ser supervisionadas para garantir que não brincam com o aparelho.
(EN 7.12) Este aparelho pode ser utilizado por crianças a partir dos 8 anos e por pessoas com capacidades físicas, sensoriais ou mentais limitadas ou com falta de experiência e conhecimento se lhes tiverem sido fornecidas orientações ou instruções relativamente à utilização do aparelho de forma segura e se compreenderem os perigos envolvidos. As crianças não podem brincar com o aparelho. A limpeza e a manutenção do utilizador não podem ser realizadas por crianças sem supervisão.

Date tehnice

DATE TEHNICE	
Număr model	1098
Intrare	220 – 240 V c.a., 47 – 63 Hz, 1,2 A
Ieșire	12 V, 8 A
Temperatură de funcționare ambientală	Între -30 °C și +50 °C
Tipuri de acumulatori	12 V: WET, MF, Ca/Ca, AGM, EFB, GEL, LiFePO ₄
Capacitate acumulator	3 – 180 Ah
Protecție la pătrundere	IP65
Greutate netă (unitate și cabluri)	675 g
Dimensiuni (L x l x î)	235 x 88 x 52 mm

Bluetooth®

Marca și siglele Bluetooth® sunt mărci comerciale înregistrate deținute de Bluetooth® SIG, Inc. și orice utilizare a acestor mărci de către CTEK se face în baza unei licențe. Alte mărci comerciale și nume comerciale sunt deținute de proprietarii lor respectivi.

Garanție limitată

CTEK oferă o garanție limitată cumpărătorului inițial al produsului. În funcție de produs, perioada garanției limitate poate varia. Garanția limitată nu poate fi transferată. Garanția acoperă defecte de fabricație și de materiale. Garanția devine nulă dacă produsul a fost manipulat cu neatenție sau a fost reparat de o altă persoană decât CTEK sau reprezentanții săi autorizați. CTEK nu oferă nicio altă garanție în afara acestei garanții limitate și nu este răspunzătoare pentru costuri diferite de cele menționate mai sus, și anume, pentru nicio daună secundară. În plus, CTEK nu are nicio obligație în baza niciunei alte garanții diferite de prezenta garanție.

Revizuirii

Modificările aduse produsului pot cauza schimbări la nivelul procedurilor de întreținere. Descrierile și specificațiile cuprinse în acest manual au fost valide la momentul tipăririi. Pentru a vă asigura că instrucțiunile de întreținere sunt complete și actualizate, citiți întotdeauna manualul publicat pe site-ul nostru web.

Siguranța

- Încărcătorul este proiectat exclusiv pentru încărcarea acumulatorilor conform specificațiilor tehnice. Nu utilizați încărcătorul în alte scopuri.
- Respectați întotdeauna recomandările de utilizare și siguranță ale producătorului.
- Nu încercați niciodată să încărcați baterii nereîncărcabile.
- Nu amplasați niciodată încărcătorul pe acumulator și nu acoperiți niciodată încărcătorul când efectuați încărcarea.
- Nu încărcați niciodată un acumulator înghețat sau deteriorat.
- Nu utilizați niciodată un încărcător cu cabluri deteriorate. Nu utilizați cabluri care au fost deteriorate din cauza suprafețelor fierbinți, muchiilor ascuțite sau în alte moduri.
- Pentru a evita aspirarea prafului, murdăriei sau a particulelor similare în ventilator, nu amplasați niciodată un produs cu răcire prin ventilație.
- Un cablu deteriorat trebuie înlocuit de către un reprezentant CTEK cu o componentă originală, furnizată de către CTEK. Un cablu detașabil poate fi înlocuit de către utilizator folosind o componentă originală, furnizată de către CTEK.
- Nu prelungiți niciodată cablul încărcătorului la o lungime totală mai mare de 3,0 m. Utilizați numai componente originale, furnizate de către CTEK.
- Prolungirea cablului de ieșire poate genera interferențe electromagnetice.
- Racordarea la sursa de alimentare de rețea trebuie realizată în conformitate cu reglementările naționale privind instalațiile electrice.
- Încărcătoarele cu fișă de alimentare cu împământare se pot conecta numai la o priză cu împământare.
- În timpul încărcării, acumulatorii plumb-acid pot emana gaze explozive. Evitați scântele în vecinătatea acumulatorului. Asigurați o bună ventilație.
- Încărcătoarele cu o clasă IP mai mică de IPX4 sunt proiectate pentru utilizare în spații interioare. Consultați specificațiile tehnice. A nu se expune la ploaie sau zăpadă.
- Conectați încărcătorul la polul pozitiv al bateriei, iar apoi la polul negativ. După aceea, conectați încărcătorul la sursa de alimentare de rețea.
- În cazul acumulatorilor montați într-un vehicul, conectați încărcătorul la polul pozitiv al acumulatorului, iar apoi la șasiul vehiculului, departe de conducta de combustibil. După aceea, conectați încărcătorul la sursa de alimentare de rețea.
- Deconectați încărcătorul de la sursa de alimentare de rețea. După aceea, îndepărtați terminalul negativ (șasiul vehiculului) și apoi terminalul pozitiv.
- În timpul încărcării, nu lăsați acumulatorul nesupravegheat pe o perioadă mai lungă de timp. Dacă apar erori, decuplați acumulatorul manual.
- **(IEC 7.12 ed.5)** Acest aparat nu este destinat utilizării de către persoanele (inclusiv copiii) cu capacități fizice, senzoriale sau mintale reduse, sau care nu au experiență și cunoștințe, decât dacă sunt supravegheate sau instruite privind utilizarea aparatului de către o persoană responsabilă cu siguranța lor. Supravegheați copiii pentru a vă asigura că aceștia nu se joacă cu aparatul.
(EN 7.12) Acest aparat poate fi utilizat de către copiii cu o vârstă minimă de 8 ani și de persoanele cu capacități fizice, senzoriale sau mintale reduse, sau care nu au experiență și cunoștințe dacă sunt supravegheate sau instruite privind utilizarea aparatului într-un mod sigur și dacă înțeleg pericolele implicate. Nu lăsați copiii să se joace cu aparatul. Nu permiteți copiilor să curețe și să aplice procedurile de întreținere decât sub supraveghere.

Технические характеристики

ТЕХНИЧЕСКИЕ ХАРАКТЕРИСТИКИ	
Номер модели	1098
Вход	220–240 В пер. тока, 47–63 Гц, 1,2 А
Выход	12 В, 8 А
Рабочая температура окружающей среды	от -30°C до +50°C
Типы батарей	12 В: WET, MF, Ca/Ca, AGM, EFB, GEL, LiFePO ₄
Емкость батареи	3–180 А·ч
Защита от пыли и влаги	IP65
Масса (блок с кабелями)	675 г
Размеры (Д x Ш x В)	235 x 88 x 52 мм

Bluetooth®

Словесный знак и логотипы Bluetooth® являются зарегистрированными товарными знаками, принадлежащими компании Bluetooth® SIG, Inc., и любое использование этих товарных знаков компанией СТЕК осуществляется по лицензии. Другие торговые марки и торговые наименования являются собственностью их соответствующих владельцев.

Ограниченная гарантия

Компания СТЕК предоставляет ограниченную гарантию первоначальному покупателю продукта. Срок ограниченной гарантии зависит от конкретного продукта. Ограниченная гарантия не подлежит передаче другим лицам. Гарантия распространяется на дефекты производственного характера и дефекты материалов. Гарантия аннулируется при небрежном обращении с продуктом или его несанкционированном ремонте в организациях, не авторизованных компаниями СТЕК или ее полномочными представителями. Компания СТЕК не дает никаких гарантий, кроме данной ограниченной гарантии, и не несет никакой ответственности за любые другие расходы, кроме упомянутых выше, то есть компания не признает никаких косвенных убытков. Кроме того, компания СТЕК не обязана предоставлять какие-либо другие гарантии, кроме этой гарантии.

Новые редакции

Внесение изменений в изделие может приводить к изменению процедуры обращения с ним. Описания и технические характеристики, приведенные в данном руководстве, относятся к моменту выхода его из печати. Чтобы быть уверенным в полноте и актуальности инструкций по обращению с изделием, всегда обращайтесь к руководству, опубликованному на нашем веб-сайте.

Безопасность

- Зарядное устройство предназначено только для зарядки аккумуляторных батарей с соответствующими техническими характеристиками. Не используйте зарядное устройство для каких-либо иных целей.
- Всегда следуйте инструкциям для пользователя и рекомендациям по безопасности, которые предоставляет производитель.
- Никогда не пытайтесь заряжать аккумуляторные батареи, не предназначенные для зарядки.
- Никогда не кладите зарядное устройство на аккумуляторную батарею и не накрывайте зарядное устройство во время зарядки.
- Никогда не заряжайте замерзшую или поврежденную батарею.
- Никогда не используйте зарядное устройство с поврежденными кабелями. Проверьте, чтобы на кабелях не было повреждений от горячих поверхностей, порезов острыми предметами или каких-либо иных повреждений.
- Никогда не размещайте устройство, снабженное вентилятором, так, чтобы в вентилятор затягивалась пыль, грязь и тому подобное.
- Поврежденный кабель подлежит замене представителем СТЕК, который использует оригинальную запасную часть, поставляемую компанией СТЕК. Отсоединяемый кабель может быть заменен пользователем на оригинальную запасную часть, поставляемую компанией СТЕК.
- Никогда не удлинняйте кабель зарядного устройства на общую длину более 3,0 м. Используйте только оригинальные запасные части, поставляемые компанией СТЕК.
- Удлинение выходного кабеля может вызывать электромагнитные помехи.
- Подключение к сети электроснабжения должно выполняться в соответствии с национальными требованиями к подключению электроустановок.
- Зарядные устройства, имеющие вилку с заземлением для подключения к сети электроснабжения, можно подключать только в розетку с заземлением.
- Во время зарядки свинцово-кислотные аккумуляторные батареи могут выделять взрывоопасные газы. Не допускайте появления искр рядом с батареями. Обеспечьте хорошую вентиляцию помещения.
- Зарядные устройства, имеющие IP-класс защиты ниже IPX4, предназначены для использования в помещениях. См. технические характеристики. Не оставляйте устройство под дождем или снегом.
- Подключите зарядное устройство сначала к положительной, а затем к отрицательной клемме батареи. После этого подключите зарядное устройство к сети электроснабжения.
- Для аккумуляторных батарей, установленных внутри автомобиля: подключите зарядное устройство к положительной клемме батареи, а затем к шасси автомобиля подальше от топливопровода. После этого подключите зарядное устройство к сети электроснабжения.
- Отключите зарядное устройство от сети электроснабжения. После этого снимите отрицательную клемму (шасси автомобиля), затем положительную клемму.
- Не оставляйте аккумуляторную батарею на длительный период без присмотра во время зарядки. При возникновении любого сбоя отключите зарядное устройство вручную.
- **(IEC 7.12, ред.5)** Данное устройство не предназначено для использования лицами (включая детей), имеющими отклонения в физических или умственных способностях, отклонения в работе органов чувств, а также недостаток опыта и знаний, если они не находятся под присмотром или не получили инструкции, касающиеся использования данного устройства, от лица, ответственного за их безопасность. Дети не должны оставаться без присмотра, чтобы быть уверенным в том, что они не играют с данным устройством.
- **(EN 7.12)** Данное устройство может быть использовано детьми, начиная с 8 лет и старше, и лицами, имеющими отклонения в физических или умственных способностях, отклонения в работе органов чувств, а также недостаток опыта и знаний, если они находятся под присмотром или получили инструкции, касающиеся безопасного использования данного устройства, и понимают связанные с этим опасности. Дети не должны играть с данным устройством. Дети, оставленные без надзора, не должны заниматься очисткой и обслуживанием данного устройства.

Tekniska data

TEKNISKA DATA	
Modellnummer	1098
In	220-240 VAC, 47-63 Hz, 1,2 A
Ut	12 V, 8 A
Omgivningstemperatur vid drift	-30 till 50 °C
Batterityper	12 V: WET, MF, Ca/Ca, AGM, EFB, GEL, LiFePO ₄
Batterikapacitet	3-180 Ah
Kapslingsklass	IP65
Nettovikt (enhet med kablar)	675 g
Mått (L x B x H)	235 x 88 x 52 mm

Bluetooth®

Ordmärket Bluetooth® och Bluetooth-logotyperna är registrerade varumärken som tillhör Bluetooth® SIG, Inc. All användning av sådana märken av CTEK sker under licens. Andra varumärken och handelsnamn tillhör respektive ägare.

Begränsad garanti

CTEK tillhandahåller produktens ursprungliga köpare en begränsad garanti. Garantitiden är kopplad till produkten. Garantin kan ej överlåtas. Garantin gäller tillverknings- och materialfel. Garantin slutar gälla om produkten hanteras vårdslöst eller repareras av någon annan än CTEK eller dess auktoriserade representanter. CTEK tillhandahåller inte någon annan garanti än denna begränsade garanti och ansvarar inte för andra kostnader än de ovannämnda, det vill säga inga kostnader för följdskador. CTEK lämnar inga andra garantier än denna.

Ändringar

Modifieringar av produkten kan orsaka förändrat underhållsarbete. Beskrivningarna och specifikationerna i den här bruksanvisningen var korrekta vid trycktilfället. För att vara säkra på att underhållsinstruktionerna är kompletta och uppdaterade ska du alltid läsa bruksanvisningen som finns publicerad på vår webbplats.

Säkerhet

- Laddaren är bara avsedd för laddning av batterier enligt den tekniska specifikationen. Använd inte laddaren till något annat.
- Följ alltid batteritillverkarens rekommendationer till användarna och om säkerhet.
- Försök aldrig ladda batterier som inte är återladdningsbara.
- Ställ aldrig laddaren på batteriet och täck inte över laddaren under laddning.
- Ladda aldrig ett fruset eller skadat batteri.
- Använd aldrig en laddare med skadade kablar. Kontrollera att kablarna inte har skadats av heta ytor eller vassa kanter och att de inte har skadats på något annat sätt.
- Placera aldrig en fläktkyld produkt så att damm, smuts eller något liknande kan sugas in i fläkten.
- En skadad kabel måste bytas ut av en CTEK-representant mot en originaldel från CTEK. En löstagbar kabel kan bytas ut mot en originaldel från CTEK av användaren.
- Förläng aldrig laddningskabeln till mer än 3,0 m. Använd bara originaldelar från CTEK.
- Förlängs utkabeln kan det orsaka elektromagnetiska störningar.
- Anslutningen till elnätet måste ske enligt de nationella bestämmelserna för elinstallationer.
- Laddare med jordad nätkontakt får bara sättas i ett jordat vägguttag.
- Blybatterier kan ge ifrån sig explosiva gaser under laddning. Förhindra gnistor nära batteriet. Tillsä se god ventilation.
- Laddare med en IP-klass som är lägre än IPX4 är avsedda för inomhusbruk. Se den tekniska specifikationen. Utsätt dem inte för regn eller snö.
- Koppla laddaren till batteriets pluspol och sedan till minuspolen. Koppla sedan in laddaren mot elnätet.
- Om batteriet sitter i ett fordon ska du koppla laddaren till batteriets pluspol och sedan till fordonets chassi, långt från bränsleröret. Koppla sedan in laddaren mot elnätet.
- Koppla bort laddaren från elnätet. Ta sedan bort minuskabeln (från fordonets chassi) och sedan pluskabeln.
- Lämna inte batteriet utom uppsikt under en längre period när det laddas. Koppla borta laddaren manuellt om något fel inträffar.
- **(IEC 7.12 ver 5)** Denna apparat är inte avsedd för bruk av personer (inklusive barn) med nedsatt fysisk kapacitet, sinneskapacitet eller mental kapacitet, eller brist på erfarenhet och kunskap, om de inte står under uppsikt eller har fått anvisningar om hur apparaten används av en person som ansvarar för personens säkerhet. Barn bör hållas under uppsikt för att se till att de inte leker med apparaten.
(EN 7.12) Denna apparat får användas av barn från åtta års ålder och av personer med nedsatt fysisk kapacitet, sinneskapacitet eller mental kapacitet, eller brist på erfarenhet och kunskap, om de hålls under uppsikt eller har fått anvisningar om hur apparaten används på ett säkert sätt och förstår de inneboende riskerna. Barn får inte leka med apparaten. Rengöring och underhåll får inte utföras av barn om de inte står under uppsikt.

Tehnični podatki

TEHNIČNI PODATKI	
Številka modela	1098
Vhod	220-240 VAC, 47-63 Hz, 1,2 A
Izhod	12 V, 8 A
Sobna obratovalna temperatura	od -30 °C do +50 °C
Vrste baterij	12 V: WET, MF, Ca/Ca, AGM, EFB, GEL, LiFePO ₄
Zmogljivost baterij	3-180 Ah
Zaščita pred vdorom	IP65
Neto teža (enota s kablji)	675 g
Mere (D x Š x V)	235 x 88 x 52 mm

Bluetooth®

Besedna znamka in logotipi Bluetooth® so registrirane blagovne znamke družbe Bluetooth® SIG, Inc. Družba CTEK te znamke uporablja na podlagi licence. Druge blagovne znamke in blagovna imena so v lasti ustreznih lastnikov.

Omejena garancija

Družba CTEK izdaja omejeno garancijo prvotnemu kupcu izdelka. Obdobje omejene garancije se razlikuje za različne izdelke. Omejena garancija ni prenosljiva. Garancija velja za napake v izdelavi in materialu. Garancija ni veljavna, če je kdo z izdelkom malomarno ravnal ali če ga je popravil kdor koli, razen družba CTEK in njeni pooblaščen predstavniki. Družba CTEK razen te omejene garancije ne izdaja nobene druge garancije in ni odgovorna za nobene druge morebitne stroške, razen zgoraj navedene (ni odgovorna za posledično škodo). Poleg tega družba CTEK razen navedene garancije ne zavezuje nobena druga garancija.

Spremembe

Zaradi sprememb izdelka lahko pride do sprememb pri vzdrževalnih delih. Opisi in specifikacije, ki jih vsebujejo ta navodila, začnejo veljati ob tiskanju. Če se želite prepričati, da so navodila za vzdrževanje popolna in posodobljena, vedno preberite navodila, objavljena na našem spletnem mestu.

Varnost

- Polnilnik je namenjen samo za polnjenje baterij v skladu s tehnično specifikacijo. Polnilnika ne uporabljajte za druge namene.
- Vedno upoštevajte uporabniška in varnostna priporočila proizvajalca baterij.
- Nepolnilnih baterij nikoli ne poskušajte polniti.
- Polnilnika nikoli ne postavljajte na vrh baterije in ga med polnjenjem ne prekrivajte.
- Nikoli ne polnite zamrznjene ali poškodovane baterije.
- Nikoli ne uporabljajte polnilnika s poškodovanimi kablji. Prepričajte se, da kablji niso poškodovani zaradi vročih površin, ostrih robov ali na kakršen koli drug način.
- Izdelka, hlajenega z ventilatorjem, nikoli ne postavljajte tako, da lahko v ventilator pride prah, umazanija ali podobne snovi.
- Poškodovani kabel mora predstavnik družbe CTEK zamenjati z originalnim delom, ki ga dobavi družba CTEK. Ločljiv kabel lahko z originalnim delom, ki ga dobavi družba CTEK, zamenja uporabnik.
- Kabla polnilnika nikoli ne podaljšujte na skupno dolžino, večjo od 3,0 m. Uporabljajte samo originalne dele, ki jih dobavi družba CTEK.
- Podaljševanje izhodnega kabla lahko povzroči elektromagnetne motnje.
- Povezovanje z omrežnim napajanjem mora biti v skladu z nacionalnimi predpisi za električne instalacije.
- Polnilnike z ozemljenim omrežnim vtičem je mogoče priključiti samo v ozemljeno vtičnico.
- Svinčevo-kislinske baterije lahko med polnjenjem oddajajo eksplozivne pline. Preprečite iskre v bližini baterije. Zagotovite dobro prezračevanje.
- Polnilniki z razredom IP, nižjim od IPX4, so namenjeni za uporabo v notranjih prostorih. Glejte tehnično specifikacijo. Ne izpostavljajte dežju ali snegu.
- Polnilnik najprej povežite s pozitivnim polom baterije in nato še z negativnim. Nato pa ga povežite z omrežnim napajanjem.
- Pri baterijah, ki so nameščene v vozilu, polnilnik najprej povežite s pozitivnim polom baterije in nato še s šasijo vozila, oddaljeno od cevi za gorivo. Nato pa ga povežite z omrežnim napajanjem.
- Odklopite polnilnik iz omrežnega napajanja. Nato odstranite negativni priključek (šasija vozila) in nato še pozitivnega.
- Baterij med polnjenjem ne puščajte dalj časa, ne da bi jih nadzorovali. Če pride do kakršnih koli težav, ročno odklopite polnilnik.
- **(IEC 7.12 izd. 5)** Ta naprava ni namenjena osebam (vključno z otroki) z zmanjšanimi telesnimi, zaznavnimi ali umskimi sposobnostmi ali nezadostnimi izkušnjami in znanjem, razen če niso pod nadzorom osebe, ki je odgovorna za njihovo varnost, ali so od te osebe dobili navodila za uporabo naprave. Otroke je treba nadzorovati, da zagotovite, da se z napravo ne igrajo.
- **(EN 7.12)** To napravo lahko uporabljajo otroci, stari 8 in več let, ter osebe z zmanjšanimi telesnimi, zaznavnimi ali umskimi sposobnostmi ali nezadostnimi izkušnjami in znanjem, če so pod nadzorom ali so jim bila zagotovljena navodila glede uporabe naprave na varen način in če razumejo vključene nevarnosti. Otroci se z napravo ne smejo igrati. Otroci ne smejo izvajati čiščenja in uporabniškega vzdrževanja brez nadzora.

Technické údaje

TECHNICKÉ ÚDAJE	
Číslo modelu	1098
Vstup	220 - 240 V, striedavý prúd, 47 - 63 Hz, 1,2 A
Výstup	12 V, 8 A
Teplota prostredia - prevádzka	-30 °C až +50 °C
Typy batérií	12 V: WET, MF, Ca/Ca, AGM, EFB, GEL, LiFePO ₄
Kapacita batérie	3 - 180 Ah
Ochrana pred vniknutím	IP65
Čistá hmotnosť (zariadenie s káblami)	675 g
Rozmery (D x Š x V)	235 x 88 x 52 mm

Bluetooth®

Slovo, značka a logá Bluetooth® sú registrované obchodné známky spoločnosti Bluetooth® SIG, Inc. a spoločnosť CTEK používa tieto značky na základe licencie. Ostatné ochranné známky a obchodné mená sú majetkom ich príslušných vlastníkov.

Obmedzená záruka

Spoločnosť CTEK poskytuje pôvodnému kupujúcemu produktu obmedzenú záruku. Dĺžka obmedzenej záruky sa líši v závislosti od produktu. Táto obmedzená záruka je neprenosná. Obmedzená záruka platí na výrobné chyby a chyby materiálu. Záruka neplatí v prípade nebanlivého zaobchádzania s produktom alebo ak opravu uskutočňuje ktokoľvek iný okrem spoločnosti CTEK alebo jej autorizovaných zástupcov. Spoločnosť CTEK neposkytuje žiadne iné záruky okrem tejto obmedzenej záruky a nenesie zodpovednosť za žiadne iné náklady okrem nákladov uvedených vyššie, t. j. za žiadne následné škody. Okrem tejto záruky nie je spoločnosť CTEK viazaná žiadnou inou zárukou.

Revízie

Zmeny produktu môžu spôsobiť zmeny aktivít v rámci údržby. Opisy a špecifikácie uvedené v tomto návode boli platné v čase tlače dokumentu. Ak chcete mať istotu, že pokyny na vykonávanie údržby sú kompletne a aktuálne, vždy si prečítajte návod uverejnený na našej webovej stránke.

Bezpečnosť

- Nabíjačka je určená iba na nabíjanie batérií v súlade s technickou špecifikáciou. Nepoužívajte nabíjačku na žiadny iný účel.
- Vždy dodržiavajte odporúčania výrobcu batérie týkajúce sa používania a bezpečnosti.
- Nikdy sa nepokúšajte nabíjať nedobíjateľné batérie.
- Nikdy nepokladajte nabíjačku na batériu. Nabíjačku pri nabíjaní nezakrývajte.
- Nikdy nenabíjajte zamrznutú alebo poškodenú batériu.
- Nikdy nepoužívajte nabíjačku s poškodenými káblami. Presvedčte sa, že káble nie sú poškodené horúcimi povrchmi, ostrými hranami ani žiadnym iným spôsobom.
- Nikdy neukladajte produkt s chladením ventilátorom tak, aby mohli dôjsť k vťahnutiu prachu, špiny atď. do ventilátora.
- Poškodený kábel musí vymeniť zástupca spoločnosti CTEK za originálny diel dodaný spoločnosťou CTEK. Odpojiteľný kábel môže vymeniť používateľ za originálny diel dodaný spoločnosťou CTEK.
- Nikdy nenaťahujte nabíjací kábel na celkovú dĺžku viac ako 3,0 m. Používajte iba originálne diely dodávané spoločnosťou CTEK.
- Predĺženie výstupného kábla môže spôsobiť elektromagnetické rušenie.
- Pripojenie k zdroju napájania musí byť v súlade s vnútroštátnymi predpismi pre elektrické inštalácie.
- Nabíjačky s uzemneným sieťovým konektorom sa musia pripájať iba do uzemnenej elektrickej zásuvky.
- Počas nabíjania môžu z oloveno-kyselinových batérií unikáť výbušné plyny. Zabráňte tvoreniu iskier v blízkosti batérie. Zabezpečte dostatočnú ventiláciu.
- Nabíjačky s triedou ochrany IP nižšou ako IPX4 sú určené na používanie vo vnútorných priestoroch. Pozrite si technickú špecifikáciu. Nevystavujte dažďu ani snehu.
- Pripojte nabíjačku ku kladnému pólu batérie a potom k zápornému pólu. Potom pripojte nabíjačku k zdroju napájania.
- Pre batérie namontované vo vozidle: Pripojte nabíjačku ku kladnému pólu batérie a potom ku karosérii vozidla, na miesto vzdialené od palivového potrubia. Potom pripojte nabíjačku k zdroju napájania.
- Odpojte nabíjačku zo zdroja napájania. Potom odpojte záporný pól (karoséria vozidla) a potom kladný pól.
- Počas nabíjania nenechávajte batériu dlhší čas bez dozoru. Ak sa vyskytne akákoľvek chyba, odpojte nabíjačku ručne.
- **(IEC 7.12 ed.5)** Tento spotrebič nie je určený na použitie osobami (vrátane detí) s obmedzenými fyzickými, zmyslovými alebo rozumovými schopnosťami alebo s nedostatkom skúseností a znalostí s jedinou výnimkou, že by boli pod dozorom alebo by boli oboznámené s používaním spotrebiča zo strany osoby, ktorá zodpovedá za ich bezpečnosť. Deti musia byť pod dozorom, aby sa zabezpečilo, že sa so spotrebičom nehrajú.
(EN 7.12) Tento spotrebič môžu používať deti od 8 rokov a osoby s obmedzenými fyzickými, zmyslovými alebo rozumovými schopnosťami alebo osoby s nedostatkom skúseností a znalostí v prípade, že sú pod dozorom alebo boli oboznámené s používaním spotrebiča bezpečným spôsobom a pochopili existujúce nebezpečenstvo. Deti sa so spotrebičom nesmú hrať. Čistenie a údržbu zo strany používateľa by nemali vykonávať deti bez dozoru.

Teknik veriler

TEKNİK VERİLER	
Model numarası	1098
Giriş	220-240 VAC, 47-63 Hz, 1,2 A
Çıkış	12 V, 8 A
Ortam çalışma sıcaklığı	-30°C - +50°C
Akü tipleri	12 V: WET, MF, Ca/Ca, AGM, EFB, GEL, LiFePO ₄
Akü kapasitesi	3-180 Ah
Giriş koruması	IP65
Net ağırlık (ünite ve kablolar)	675 g
Boyutlar (U x G x Y)	235 x 88 x 52 mm

Bluetooth®

Bluetooth® kelime işareti ve logoları, Bluetooth® SIG, Inc. şirketine ait tescilli ticari markalardır ve bu işaretler CTEK tarafından lisans altında kullanılmaktadır. Diğer ticari markalar ve ticari adlar ilgili sahiplerinin mülkiyetindedir.

Sınırlı garanti

CTEK, ürünün ilk alıcısında sınırlı garanti verir. Ürüne bağlı olarak sınırlı garanti süresi değişiklik gösterir. Sınırlı garanti devredilemez. Garanti üretim hataları ve malzeme kusurları için geçerlidir. Ürün dikkatsizce kullanılmışsa ya da CTEK veya yetkili temsilcileri dışında herhangi biri tarafından onarılmışsa garanti geçersiz kılınır. CTEK, bu sınırlı garanti dışında herhangi bir garanti vermez ve yukarıda belirtilenler dışında netice kabili zararlar gibi hiçbir masraftan sorumlu tutulamaz. Ayrıca CTEK, bu garanti dışında hiçbir garanti üstlenmez zorunda değildir.

Revizyonlar

Üründe yapılan değişiklikler bakım işleminde değişikliklere neden olabilir. Bu kılavuzdaki tanımlar ve teknik özellikler basım sırasında geçerliydi. Bakım talimatlarının eksiksiz ve güncel olduğundan emin olmak için mutlaka web sitemizde yayınlanan kılavuzu okuyun.

Güvenlik

- Şarj cihazı yalnızca teknik özelliklere uygun aküleri şarj etmek için tasarlanmıştır. Şarj cihazını başka bir amaçla kullanmayın.
- Akü üreticisinin kullanıcı ve güvenlik ile ilgili önerilerine uyun.
- Şarj edilmeyen aküleri asla şarj etmeye çalışmayın.
- Şarj cihazını asla akünün üstüne yerleştirmeyin veya şarj sırasında şarj cihazının üzerini örtmeyin.
- Donmuş veya hasarlı bir aküyü asla şarj etmeyin.
- Kablosu hasarlı bir şarj cihazını asla kullanmayın. Kabloların sıcak yüzeyler, keskin kenarlar veya başka bir şekilde zarar görmediğinden emin olun.
- Kesinlikle fan soğutmalı bir ürün yerleştirmeyin; toz, kir ve benzeri maddeler fanın içine çekilebilir.
- Hasarlı kablolar CTEK temsilcisi tarafından, CTEK tarafından sağlanan bir orijinal parça kullanılarak değiştirilmelidir. Hasarlı kablolar CTEK temsilcisi tarafından, CTEK tarafından sağlanan orijinal parça kullanılarak değiştirilmelidir.
- Şarj cihazı kablosunu toplam uzunluk olan 3 metreden fazla uzatmayın. Sadece CTEK tarafından sağlanan orijinal parçaları kullanın.
- Çıkış kablosunun uzatılması elektromanyetik girişime neden olabilir.
- Şebeke bağlantısı, elektrik tesisatına ilişkin ulusal düzenlemelere uygun olmalıdır.
- Topraklı fişleri olan şarj cihazları sadece topraklı prizlere takılmalıdır.
- Şarj işlemi sırasında kurşun asitli aküler patlayıcı gazlar yayabilir. Akünün yakınında kıvılcım oluşmasını önleyin. İyi havalandırma sağlayın.
- IPX4'ten daha eski IP sınıfı şarj cihazları kapalı alanda kullanım için tasarlanmıştır. Teknik özelliklere bakın. Yağmura veya kara maruz bırakmayın.
- Şarj cihazının önce akünün artı kutbuna, sonra eksi kutbuna bağlantısını yapın. Sonra, şarj cihazını şebeke beslemesine bağlayın.
- Araç içine monte edilmiş akülerde, şarj cihazının bağlantısını önce akünün artı kutbuna, sonra araç şasisine, yakıt borusundan uzağa yapın. Sonra, şarj cihazını şebeke beslemesine bağlayın.
- Şarj cihazının şebeke beslemesi ile bağlantısını kesin. Sonra eksi bağlantısını (araç şasisi) ve ardından artı bağlantısını çıkarın.
- Şarj sırasında aküleri uzun süre gözetimsiz bırakmayın. Herhangi bir hata oluşursa derhal şarj cihazının bağlantısını kesin.
- **(IEC 7.12 ed.5)** Bu cihaz, güvenliklerinden sorumlu birinin gözetimi altında olmamaları ve cihazın kullanımına ilişkin talimat verilmemesi halinde, fiziksel, duyuşal veya zihinsel yetenekleri sınırlı olan veya deneyim ve bilgi eksikliği olan kişiler (çocuklar dahil) tarafından kullanılmamalıdır. Cihazla oynamamaları için çocuklar gözetim altında tutulmalıdır.
- **(EN 7.12)** Bu cihaz, gözetim altında olmaları veya cihazın güvenli kullanımına ilişkin talimat verilmesi ve cihazla ilgili tehlikeleri anlamaları şartıyla, 8 yaşından büyük çocuklar ve fiziksel, duyuşal veya zihinsel yetenekleri sınırlı olan veya deneyim ve bilgi eksikliği olan kişiler tarafından kullanılabilir. Çocuklar cihazla oynamamalıdır. Gözetim altında olmayan bir çocuk tarafından temizlik ve kullanıcı bakımı işlemleri yapılmamalıdır.



50023497B

CTEK

WWW.CTEK.COM